

סדר ליל שבועות

סדר אנ"כ של זו"ן דנקודים בזמן מקרה המלכים

התוצאה	בזמן מקרה המלכים	מקור הבחינה	הבחינה
מלכויות דז"ת דב"ן הסתלקו	אין שבירה	יצאו דרך העינים (אוצ"ח דף ה' ע"א, אש"ל אות ב')	אורות
אבד"ן ירדו לגבול עולם האצילות (נכנסו ב"התארכות" של א"א או"א)	יש שבירה (בו"ת בלבד, ולא בג"ר)	עצמות עין ימין (אוצ"ח דף ו' ע"ד, אש"ל אות י"ב)	נצוצות
רפ"ה ירדו לבי"ע להחיות את שברי הכלים			
שברי כלים דז"ת ירדו לבי"ע (בריאה - כלים פנימים) יצירה - כלים אמצעים עשייה - כלים חיצונים).	יש שבירה (בו"ת בלבד, ולא בג"ר. האח' דג"ר מתפשטים עד גבול עולם האצילות, ונקרא בלשונינו "התארכות")	עצמות עין שמאל (אוצ"ח דף ו' ע"ד, אש"ל אות י"ב)	כלים

י"ס דב"ן									
כ	ה	ב	ה	ג	ת	נ	ה	י	מ
כ	כ	כ	כ	כ	כ	כ	כ	כ	כ
ה	ה	ה	ה	ה	ה	ה	ה	ה	ה
ב	ב	ב	ב	ב	ב	ב	ב	ב	ב
:	:	:	:	:	:	:	:	:	:
מ	מ	מ	מ	מ	מ	מ	מ	מ	מ

י"ס דמ"ה									
כ	ה	ב	ה	ג	ת	נ	ה	י	מ
כ	כ	כ	כ	כ	כ	כ	כ	כ	כ
ה	ה	ה	ה	ה	ה	ה	ה	ה	ה
ב	ב	ב	ב	ב	ב	ב	ב	ב	ב
:	:	:	:	:	:	:	:	:	:
מ	מ	מ	מ	מ	מ	מ	מ	מ	מ

י"ז באלול יום: שבת
 כ"ז באלול יום: שבת
 כ"ח באלול יום: שבת
 כ"ט באלול יום: שבת
 ל' באלול יום: שבת
 א' באלול יום: שבת
 ב' באלול יום: שבת
 ג' באלול יום: שבת
 ד' באלול יום: שבת
 ה' באלול יום: שבת
 ו' באלול יום: שבת
 ז' באלול יום: שבת
 ח' באלול יום: שבת
 ט' באלול יום: שבת
 י' באלול יום: שבת
 י"א באלול יום: שבת
 י"ב באלול יום: שבת
 י"ג באלול יום: שבת
 י"ד באלול יום: שבת
 י"ה באלול יום: שבת
 י"ו באלול יום: שבת
 י"ז באלול יום: שבת

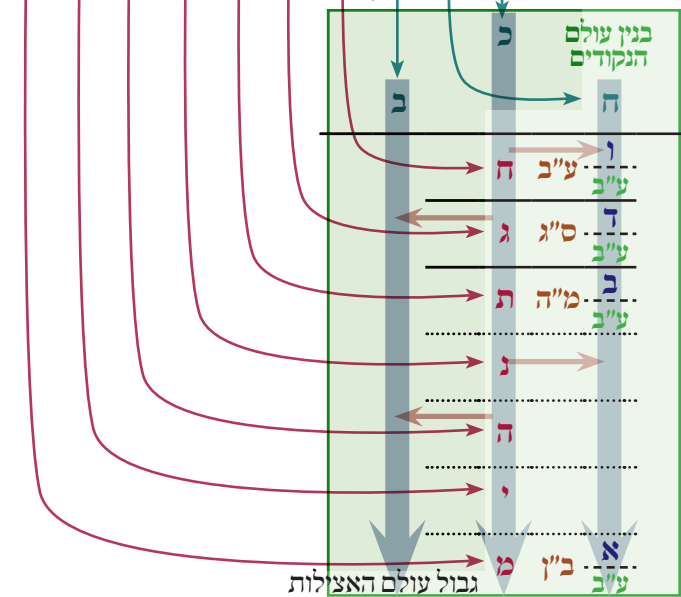

הג"ר יצאו בג' קווים, ונתקיימו
 הז"ת יצאו בחד סמכא, ונשברו:
 אורות הסתלקו.
 כלים ירדו לבי"ע.
 נצוצות: אבד"ן נשארו בגבול עולם האצ"י (בהתארכות א"א או"א) הרפ"ה ירדו לבי"ע להחיות הכלים.

הערות
 עי' אוצ"ח דף י' ע"א אש"ל סוף אות ב' (מהדף הקודם).
 ש"ש ח"א דף פ"א רע"ד.
 בזמן מקרה המלכים יצאו רק מלכויות ד"ס דב"ן, ומזה נבנה כל עולם הנקודים, מורכב מאנ"כ. הג"ר דעולם הנקודים יצאו בג' קווים, והז"ת יצאו בחד סמכא, והשבירה (וירידה לבי"ע) היתה רק בז"ת, הג"ר נתקיימו (ועי' אוצ"ח שער הנקודים פרק ט' דף י"ב ע"ד, אש"ל אות ד').
 א"כ, רק המלכויות דז"ת דב"ן נשברו (בזמן מקרה המלכים), ולכן רק בירורים אלו יתוקנו ויהפכו להיות חלק מבנין זו"ן. לעומת זאת, המלכויות דכח"ב דב"ן לא נשברו, ולכן המלכויות עצמם (לא בירורים) דכח"ב דב"ן יהיו חלק מפרצופי הג"ר. הבירורים שלהם רק מעוררים את היחוד.

עי' שה"מ ריש פרשת בהר, ענין בירורים.
 עי' אוצ"ח שער הנקודים פרק א' דף ה' ע"א, אש"ל אות ב'. וכן, פ"ב דף ו' ע"ד, אש"ל אות י"ב.
 נה"ש דף ל"ז אע"ג. פרי עין הגן ריש דף ז' (זמנים).
 לש"ם - הדע"ה ח"א דף נ"ט ע"א (י"א סיבות).
 עי' גם בסוגיית ההוא רוחא, ע"ח ח"ב דף כ"א סע"ב, נה"ש דף י"ז רע"ד. שעה"פ דף ט' ע"ג, פרשת וירא.

רפ"ה
 (פ' ע"ב)
 ב (כלים פנימים)
 י (כלים אמצעים)
 ע (כלים חיצונים)
 ע"ח ח"ב דף כ"א סע"ב. נה"ש דף י"ז ע"ה.
 שער הפסוקים פ' וירא. (ענין ההוא רוחא).

בענין הניצוצין - ש"ך (כלים) ורפ"ח (ניצוצין), עי' מב"ש דף י' סע"ב, ט"ז רע"א, ל"ז ע"א ד"ה ושמעתי. דב"ש דף נ"ט סע"ב. ע"ח ח"א דף פ"ז ע"ד, שם משמעון דף קנ"ט, קס"א ע"ב.

קיצור כונות ליל שבועות (שיטת השד"ה, אור הלבנה חלק אור החיים דף רמ"ב)

תחילה יכוין לברר הרפ"ח וכו' דנה"י הפרטים דאורך, ודנה"י הכוללים דעובי. ואח"כ חלקי כתר הכללי דעובי, דחו"ב, וכתרים הכוללים (צ"ל הפרטים) דאורך דחו"ב, וחלק הכתר הכללי שהוא פרוץ החמישי. ויכוין להמשיך על ידי לימוד כ"ד ספרים, נה"י הפרטים ונה"י הכוללים דחו"ב. ואח"כ יכוין להמשיך המוחין לכתר הכללי דעובי ודאורך דחו"ב, ולכתר הכללי שהוא פרוץ החמישי מגולגלתא ומוחא דא"א. וכל ההמשכות שבלייל שבועות, יכוין חוץ מכתרים דכתרים שבהם, שהוא שער החמישים שנתקנים על ידי הטבילה אחר הלימוד.

ובטבילה יכוין להעלות כפילת החסדים וכו' כמ"ש בקונה הכל. ודעת מו"ר הרה"ג שד"ה יצ"ו שבעת הטבילה כשממשיכין הכתר, תחילה צריך להוריד החו"ג ליסוד דז"א כמ"ש בכונת קונה הכל [עיי' בנה"ש דף כ"ח סע"א] עד למען שמו. ויכוין בסדר א"ב דאטב"ח לבניין הנוק', כי על ידי עליית החסדים באור חוזר אנו מורידים הכתר על רישא דז"א, ואח"כ בניין הנוק', כסדר הידוע, כל זה על ידי הטבילה.

ויכוין בהמשכת הכתרים והכפלת החסדים בכתרים דכתרים דכולם. היינו, בכתרים דכתרים דעשר ספירות דחו"ב דז"א, וכן בכתרים דכתרים דעשר ספירות דכתר הכללי. ובכל ספירת כתר יכוין בהוי"ה בניקוד קמץ שהוא קוץ היו"ד דכל הפרטים. ויכוין להמשיך בחינת שני שלישי ת"ת [דישסו"ת], דישסו"ת (3) ודאו"א (4) ודא"א (5). ועל ידי זה נשלמו הכתרים דכח"ב הכוללים דז"ו. עד כאן מהשד"ה יצ"ו.

השוואה לספירת העומר

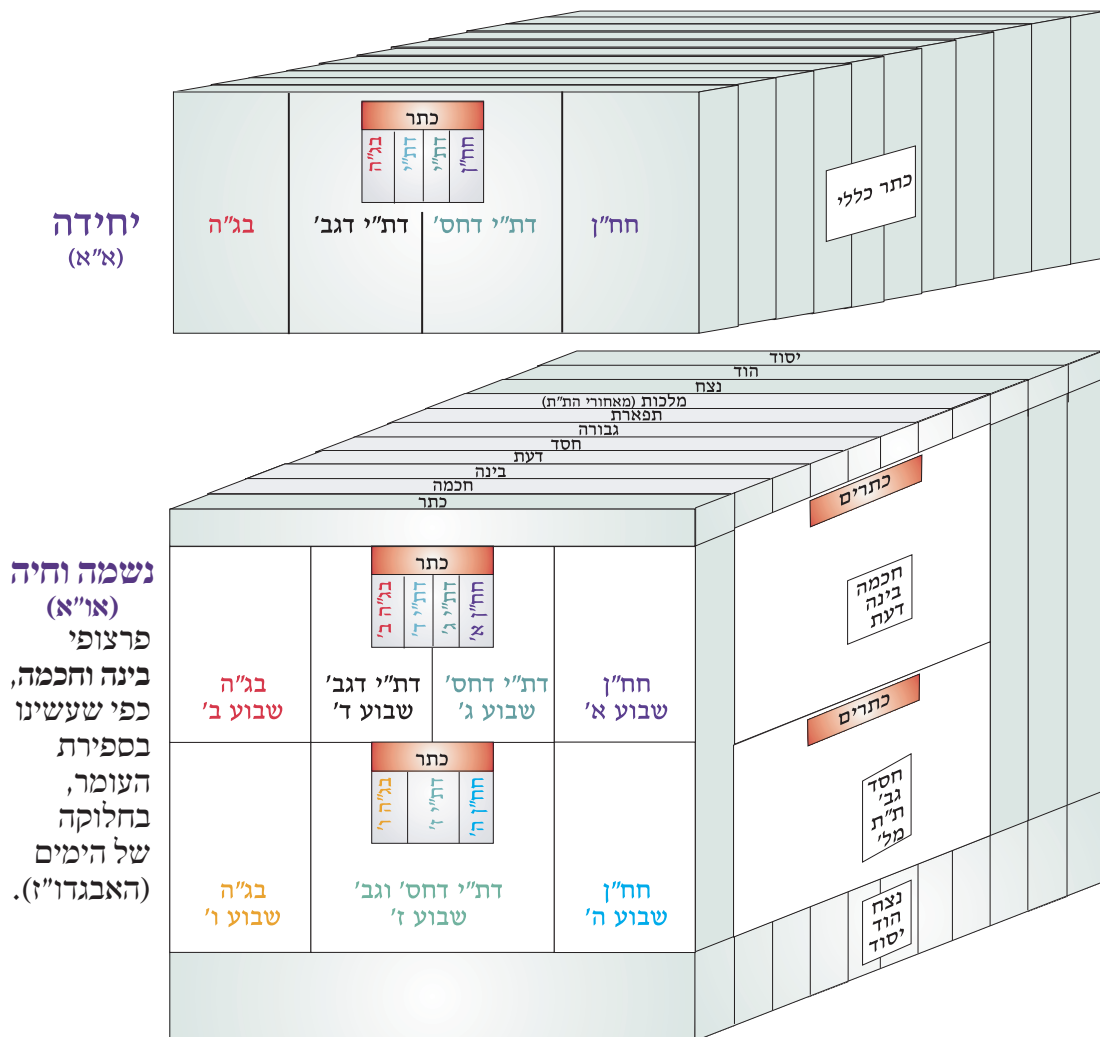

כניסת המוחין בשבועות

יושלם תיקונו בשבועות
 יושלם תיקונו בטבילה דליל בשבועות

מתוקן בעומר
 ימי השבוע
 כתרים דסוף שבוע

שבועות בבוקר ("מ"באהבה") פנים - חב"ד	ספירת העומר אח' - הג"ת
<p>יחי' - בנין וזיווג - קדושת כתר</p> <p>חיה - הזרה מוסף (מ"באהבה" ע"ד החול, כולל זיווג ב"שים שלום" - יר"א)</p> <p>נר"ן - להש מוסף (מ"באהבה" ע"ד החול, כולל זיווג ב"שים שלום" - יר"א)</p>	<p>5 (יחידה)</p> <p>לימוד ליל שבועות: ה' פרצופים דיחידה (כח"ב, הג"ת נה"י) (כתרים דכתרים בטבילת שבועות)</p>
<p>4 (חיה)</p> <p>חזרה שחרית (מ"באהבה" ע"ד החול, כולל זיווג דפר' 4 ב"שים שלום" - יר"א)</p>	<p>4 (חיה)</p> <p>לימוד ליל שבועות: כתר ונה"י - כללי ופרטי (כתרים דכתרים בטבילת שבועות)</p> <p>ספירת העומר (חב"ד חגת"ם דחב"ד חגת"ם) (כתרים דכתרים בטבילת שבועות)</p>
<p>3 (נשמה)</p> <p>להש שחרית (מ"באהבה" ע"ד החול, כולל זיווג דפר' 3 ב"שים שלום" - יר"א)</p>	<p>3 (נשמה)</p> <p>לימוד ליל שבועות: כתר ונה"י - כללי ופרטי (כתרים דכתרים בטבילת שבועות)</p> <p>ספירת העומר (חב"ד חגת"ם דחב"ד חגת"ם) (כתרים דכתרים בטבילת שבועות)</p>

ליל הסדר אח' ופנים - נה"י	
<p>אין עבודה בפרצוף 5 כליל פסה</p>	
<p>4 (חיה)</p> <p>גדלות ב' אבא (מצות)</p>	<p>גדלות ב' אימא (י"ן)</p>
<p>3 (נשמה)</p> <p>גדלות א' יש"ם (מצות)</p>	<p>גדלות א' תבונה (י"ן)</p>

טבלה שבועית

נה"י (כלליים) ↓ (עובי)	חב"ד חגת"ם (כלליים) ↓ (עובי)	כ כללי (עובי) ↓ (פרטי)																
כ (פרטי)	כ (פרטי)	כ (פרטי)																
ח (פרטי)	<p>כתר</p> <table border="1"> <tr><td>ב</td><td>ד</td><td>ה</td><td>ה</td></tr> <tr><td>ג</td><td>ת</td><td>ה</td><td>ה</td></tr> <tr><td>ה</td><td>ה</td><td>4</td><td>3</td></tr> <tr><td></td><td></td><td>1</td><td></td></tr> </table> <p>דחסדים דגבורת</p>	ב	ד	ה	ה	ג	ת	ה	ה	ה	ה	4	3			1		<p>ח (פרטי)</p> <p>כ (פרטי)</p> <p>חס' (פר')</p> <p>גבו' (פרטי)</p>
ב	ד	ה	ה															
ג	ת	ה	ה															
ה	ה	4	3															
		1																
ב (פרטי)	<p>כתר</p> <table border="1"> <tr><td>ב</td><td>ד</td><td>ה</td><td>ה</td></tr> <tr><td>ה</td><td>ה</td><td>6</td><td>7</td></tr> <tr><td></td><td></td><td>7</td><td>5</td></tr> <tr><td></td><td></td><td></td><td></td></tr> </table> <p>דחסדים וגבורת</p>	ב	ד	ה	ה	ה	ה	6	7			7	5					<p>ח (פרטי)</p> <p>ג (פרטי)</p> <p>ת (פרטי)</p> <p>מ (פרטי)</p>
ב	ד	ה	ה															
ה	ה	6	7															
		7	5															
חסדים (פרטי)	<p>כתר</p> <table border="1"> <tr><td>ב</td><td>ד</td><td>ה</td><td>ה</td></tr> <tr><td>ה</td><td>ה</td><td>6</td><td>7</td></tr> <tr><td></td><td></td><td>7</td><td>5</td></tr> <tr><td></td><td></td><td></td><td></td></tr> </table> <p>דחסדים וגבורת</p>	ב	ד	ה	ה	ה	ה	6	7			7	5					<p>ח (פרטי)</p> <p>ג (פרטי)</p> <p>ת (פרטי)</p> <p>מ (פרטי)</p>
ב	ד	ה	ה															
ה	ה	6	7															
		7	5															
גבורות (פרטי)	<p>כתר</p> <table border="1"> <tr><td>ב</td><td>ד</td><td>ה</td><td>ה</td></tr> <tr><td>ה</td><td>ה</td><td>6</td><td>7</td></tr> <tr><td></td><td></td><td>7</td><td>5</td></tr> <tr><td></td><td></td><td></td><td></td></tr> </table> <p>דחסדים וגבורת</p>	ב	ד	ה	ה	ה	ה	6	7			7	5					<p>ח (פרטי)</p> <p>ג (פרטי)</p> <p>ת (פרטי)</p> <p>מ (פרטי)</p>
ב	ד	ה	ה															
ה	ה	6	7															
		7	5															
נ (פרטי)	נ (פרטי)	נ (פרטי)																
ה (פרטי)	ה (פרטי)	ה (פרטי)																
י (פרטי)	י (פרטי)	י (פרטי)																

המלכות כנגד הת"ת בבחינת היכל הקודש מכוון באמצע.

מקורות
נה"ש דף ל"ז ע"א. תו"ח דף ל"ט ע"ב ד"ה וכפי.
שעה"כ דף ט' ע"ב ד"ה ולבאר.
פת"ע דף פ"ח סע"ג ד"ה התפלה, דף פ"ה סע"ג.

מבנה כללי של ס"ה ושבועות	
שבועות - פנים	ס"ה - אח'
פנימיות	ברכת העומר
חיצוניות	קרנן שעורים (ובנגדו הרחמן)

ה' פרצופים הכוללים

5 כתר (שבועות) טבלה יומית (האבגדו"ז)

אבא	אימא
ז (עצמות)	ד
ו (רשימו)	ה
ג	ב
א	ה

גד"ב (כה"ב) קמ"ב (נה"י וחג"ת) קמ"ב (כה"ב) קמ"ב (נה"י וחג"ת)

תבונה (ב"ן) ישי"ם (מ"ה) [נ"ר מתוקנים]

מבנה הכתובת הוא לפי: 1 2 3

הערות

- * שיטתנו מבוססת בעיקר על הח"י בשמ"ש זיע"א. על פי שיטה זו, נחלק את הספירות הפרטיות לב' מקבצים, ד' שבועות ראשונים - חב"ד (חוי"ב חו"ג), וג' שבועות אחרונים - חגת"ם. בשבוע הראשון נתקן חו"ן דחב"ד, דחב"ד חגת"ם. בשבוע השני, בג"ה דחב"ד, דחב"ד חגת"ם, וכו'. בשבוע השביעי, דת"י דחו"ג דחגת"ם, דחב"ד חגת"ם.
- * ביום ז' דכל שבוע, מתקנים בנוסף לבחינה היומית, את הבחינה שכנגד אותו שבוע, בפרטות הכתר של המקבץ (שבוע א', חו"ן דכתר דחב"ד, דחב"ד חגת"ם), עבור כל ז' הימים. הכתר דכתר נשאר לטבילת ליל שבועות.
- * ע"פ הקדמות הח"י בשמ"ש הנ"ל והשד"ה זיע"א, המובאים בספר אור הלבנה, מבנה הכתובת בכל לילה הוא מסוג שבוע דיום. כלומר, פרצופי חכמה ובינה הכוללים (נשמה וחיה) מתפרטים לשבעה ימים (בלשונו טבלת 'האבגדו"ז'), ובכל אחד מהימים האלו יש לשבץ טבלה שבועית. א"כ, ביום א' נתקן חו"ן דחב"ד, דחב"ד חגת"ם, דגד"א דשי"ם. ביום ב', חו"ן דחב"ד, דחב"ד חגת"ם, דגד"א דתבונה. וכו'. (על ציורים המצורפים).
- * מערכות המוחין והחו"ג הינן מערכות נפרדות, ע"י תולדות אהרון ומשה (הרב פירא) דף ה' רע"ב.
- * המספרים 1 עד 3, מסמנים את מרכיבי הכתובת, כפי שהם מסודרים בכוונה (עבור שתי המערכות, מוחין וחוי"ג).

סדר מבנה הפירופים ע"פ אור הלכנה חלק אור ההיים דף רל"ז (לשיטת מהר"ג השד"ה)

ישס"ו"ת (תפ אצ"א, ע"י ... ע"פ אות המבנה)

(5) יחידה

(4) חיה

(3) נשמה

(2) רוח

(1) נפש

↓ יחידה (5)

↓ חיה (4)

↓ זי"ן נשמה (3)

(2) רוח

(1) נפש

סידור חלק שישי - שבועות

בדיבור) * לשם יחוד קודשא בריך הוא ושכינתה (יאהדונה), בדחילו ורחימו (יאהויהה) ורחימו ודחילו (יאהויהה), ליחדא שם אות יו"ד ואות ה"א (או"א) בשם אות וא"ו ואות ה"א (זו"ן) (ע"י שפע א"ס המשפיע בהם ומייחדם) ביחודא שלים (יהוה) בשם כל ישראל, הנה אנחנו באים לקיים מצוות עשה להגות בתורה בלילה הזאת לתקן את שורשה במקום עליון לקשר את נפשינו רוחינו ונשמתינו ולהדביקם בשורשם העליון להשלים אילן העליון ולהשלים אדם העליון לתקנו לתת נחת רוח ליוצרינו אשר קדשנו במצוותיו וצונו להגות בתורה.

י"הי רצון מלפניך יאור"א שבסגולת כל הפסוקים והתיבות והאותיות והנקודות והטעמים והשמות היוצאים מראשי תיבות וסופי תיבות וחילופי תיבות והסודות הקדושים והנוראים היוצאים מכל קריאתנו שנקרא בלילה הזה, שתהא שעה זו שעת רחמים ורצון להיות לימודינו נחת רוח לפני כסא כבודך ויהא עולה לפניך כאילו השגנו כל הסודות הנוראים אשר הם התומים בהם לעורר רחמיך וחסדיך לתת כח בלימודינו.

(ע"כ בדיבור, מכאן בהרהור בלבד): (תחילה יש להמשיך שפע חיצון, פרטי לכל הבחינות שנמשיך (כתר ונה"י וכו').

יכוין למסור עצמו על קידוש השם ולקבל עליו ד' מיתות ב"ד, מד' אותיות יהו"ה, וד' אותיות אדנ"י,

סקילה	ע"י	א	א	וְיִיחַדְם
שריפה	ע"י	ה	ד	וְיִיחַדְם
הרג	ע"י	ו	נ	וְיִיחַדְם
חנק	ע"י	ה	י	וְיִיחַדְם

[יכוין לברר] (להעלות מין) מחלקי הכלים ואורות דרפ"ה, דנה"י (דאורך) דכל פרצוף: (דהיינו) מג' פרצופי נה"י הפרטיים דפרצופי חב"ד שהם עתיק ונוק' וא"א ונוק', ודפרצופי חג"ת (צ"ל חגת"ס) שהם או"א וישסו"ת, דמ"ה וב"ן דב"ן דחכמה (4) ודבינה (3) הכוללים דזו"ן. וגם [מחלקי] הכלים והאורות דרפ"ח דכל עשרה פרצופים הפרטיים דכל פרצוף מג' פרצופי נה"י הכוללים (דעובי), דמ"ה וב"ן דב"ן דבינה (3) ודחכמה (4) הכוללים דזו"ן.

[ע"פ אור הלבנה, חלק אור החיים דף רמ"ב) וגם מכלים ואורות דרפ"ח דכל הפרצופים הפרטיים והכלליים דפרצופי הכתרים, דמ"ה וב"ן דב"ן דבינה (3) ודחכמה (4) הכוללים דזו"ן,

ומחלקי הכלים והאורות דרפ"ה, דה' פרצופי כתר הכולל (5) דז"א.

ע"ב דע"ב	ז'	מלכות דחסד	יְוֹד הִי וַיִּן הִי
ע"ב דס"ג	ה', ז'	מלכות דגבורה	יְוֹד הִי וַאֲו הִי - יְוֹד הִי וַאֲו הִי
ע"ב דמ"ה	ג', ז'	מלכות דתנה"י	יְהוּה - יְוֹד הִי וַאֲו הִי
ע"ב דב"ן	ב' שהוא ד'	מלכות דמלכות	יְהוּה יְהוּה יְהוּה

2 ויעלו (השפע החיצון והרפ"ח הנ"ל) ויתחברו (הרפ"ח) עם (האבד"י, שהם) חלקי אורותיהם העליונים שבהתפשטות כל אחוריים דפר' העליונים דייסו"ת ודאו"א ודא"א, ויעלו עם חלקי התפשטות האחוריים ההם המתיחסים להם, למי' לפר' העליונים (עד רום המעלות - ע"כ ב"ס ג' דא"ק).

ויזדווגו (ע"כ ב"ס ג' דא"ק) איהויהוה

ויכוין להמשיך להם (לכל נחי' הברורים הנ"ל שהעליו), תשלום י' ספירות דב"ן עם י' ספירות דמ"ה, עם ההויו"ת והאהי"ה המנוקדות שהם הנרנח"י המיוחסים להם, וימשכו המוחין ההם מלובשים בחלקי התפשטות דאחוריים שעלו ונתקנו ונעשו דמות צלם למוחין ההם.

3 המשכת מקיפי ל"מ פרטיים עבור כל הבחינות הנמשכות לג' פרצופי בינה (3), חכמה (4) וכתר (5), הכוללים דז"א

אהי"ה	אהי"ה	אהי"ה	אהי"ה	אהי"ה	אהי"ה	אהי"ה	אהי"ה
יהוה	יהוה	יהוה	יהוה	יהוה	יהוה	יהוה	יהוה
אהי"ה	אהי"ה	אהי"ה	אהי"ה	אהי"ה	אהי"ה	אהי"ה	אהי"ה
יהוה	יהוה	יהוה	יהוה	יהוה	יהוה	יהוה	יהוה
אהי"ה	אהי"ה	אהי"ה	אהי"ה	אהי"ה	אהי"ה	אהי"ה	אהי"ה
יהוה	יהוה	יהוה	יהוה	יהוה	יהוה	יהוה	יהוה
אהי"ה	אהי"ה	אהי"ה	אהי"ה	אהי"ה	אהי"ה	אהי"ה	אהי"ה
יהוה	יהוה	יהוה	יהוה	יהוה	יהוה	יהוה	יהוה

* א"ה עיין בפתח עיניים דף פ"ח ע"ד וז"ל ועיין להרב הגאון חיד"א בספר שמחת הרגל ובספר יוסף אומץ שכתב משם הרש"ש ז"ל דכן שמע מפה קדוש הרב ש"ש ז"ל כי אין ראוי לסדר הכוונה בדרך תפילה יע"ש ואם כן וכו' עש"ב. ונ"ל כי מה שנסדר כאן הכוונה בלשון תפילה לא בא לומר כי אין צריך כוונה, אלא הכוונה לחוד והתפילה לחוד, יען כי במחשבה יתברר כולא. ולפיכך סידרנו הכל במשלב ורק במקום שהוא תפילה אזי ילמוד בפה מלא בלשון תפילה, ובמקום שיש כוונה יכוון במחשבה על דרך כל הכוונות. וכן ס"ל להרה"ג שד"ה יצ"ו ויעב"א. עכ"ל ההגהה.

1. עי' אור הלבנה, תחילת חלק אור החיים, דף צ"ח, הקדמת הרש"ש לברכת האירוסין. מכאן סידר השד"ה כללים למטבע ברכה, בעיקר בענין הברורים.
2. יש לציין שכל בחינה מתפרטת ל"ס, ואנו מבררים כאן את כל הפרטים הנו', אלא שלגבי הכתר (של הי"ס הנו') אנחנו נברר אך ורק ט"ס הפרטיות שלו (הח"ן בגה"ת דכתרים, כנגד הבחי' דסופי שבוע של ספירת העומר), ועי' הערה 5. והכתרים דכתרים האלו, אנחנו נביא אותם בטבילה. אך יש להדגיש שאין לברר את הבחינות האלו, שהרי כתרים אלו מבחינת ה"ת דייסו"ת ולא בחינות עצמיות של ז"א (אוצ"ח דף ל"ו ע"ד אש"ל אות ד'. סידור חול דף ס"ז ע"ב).
3. עפ"י קנין פירות סוף דף ק"ו (ובעיקר ק"ח) יש להמשיך מקיפי ל"מ פרטיים עבור כל הבחינות הנמשכות בלילה הזה, כמו ב"קדשנו במצוותיו וצונו על" שבברכת העומר עבור החב"ד חגת"ס. (והבחינות שנביא בהמשך הם הצ' שישלימו את הל"מ הנ"ל להיות צל"מ שלם. ויש לציין שהמקופים הכלליים יבואו בטבילה, כמו בקונה הכל). ועיין גם בהגהה בסידור ח"ו דף ח' סע"א (מובא כאן בעמוד 107).

עשר ספירות כלליות (עובי)

(טבלה זו נמצאת בכל אחד מב' הפרצופים הכוללים - נשמה חיה)

מקורות
 ע"פ הקדמות המובאות בספר אור הלבנה:
 הקדמת מהרה"ג השד"ה חלק אור החיים דף רל"ו.
 הקדמת הח"י בשמ"ש כוונות ספירת העומר דף ל'.

י כללי פ	ה כללי פ	נ כללי פ	מ כללי פ	ת כללי פ	ג כללי פ	ח כללי פ	ד כללי פ	ב כללי פ	ה כללי פ	כ כללי פ	י"ב פרצופים פרטיים (אורך) (7 שבועות) 1 ח פרטי 2 נ פרטי 3 ו פרטי 4 ו פרטי 5 ה פרטי 6 ג פרטי 7 ת פרטי 7 מ פרטי נ פרטי ה פרטי י פרטי	שורשי המוחין ה ב ד ד ה ג ת מ נ ה י	ע"י ונוק' א"א ונוק' 4 שבועות (ראשונים) א"א ונוק' (גרון) א"א ישסו"ת (הזה) מלכות (פאת הת"ת) (טבור) זו"ן יעו"ר (סיום)
פ	פ	פ	פ	פ	פ	פ	פ	פ	פ				
פ	פ	פ	פ	פ	פ	פ	פ	פ	פ				
פ	פ	פ	פ	פ	פ	פ	פ	פ	פ				
פ	פ	פ	פ	פ	פ	פ	פ	פ	פ				
פ	פ	פ	פ	פ	פ	פ	פ	פ	פ				
פ	פ	פ	פ	פ	פ	פ	פ	פ	פ				
פ	פ	פ	פ	פ	פ	פ	פ	פ	פ				
פ	פ	פ	פ	פ	פ	פ	פ	פ	פ				
פ	פ	פ	פ	פ	פ	פ	פ	פ	פ				
פ	פ	פ	פ	פ	פ	פ	פ	פ	פ				
פ	פ	פ	פ	פ	פ	פ	פ	פ	פ				
פ	פ	פ	פ	פ	פ	פ	פ	פ	פ				
פ	פ	פ	פ	פ	פ	פ	פ	פ	פ				

ספירת העומר

ליל שבועות

לימוד ליל שבועות		5 (א"א)
אימא	אבא	
גדלות ב'	גדלות ב'	4 או"א הג"ת ספירת העומר
קטנות ב'	קטנות ב'	
גדלות א'	גדלות א'	3 ישסו"ת לימוד ליל שבועות (הזין מהכתרים דכתרים)
קטנות א'	קטנות א'	
תבונה	יש"ס	

בינה	דעת	חכמה
ב	כ	ה
ג	ת	ה
ה	ו	ו
ד	ד	ד
ה	ה	ה
ב	נ	ב
ד	ד	ד

בינה	דעת	חכמה
ב	כ	ה
ג	ת	ה
ה	ו	ו
ד	ד	ד
ה	ה	ה
ב	נ	ב
ד	ד	ד

המושכת נה"י פרטיים וכלליים דפרצוף בינה דז"א (3)⁴

ובבן ימשכו המוחין דנה"י דקטנות [ראשון, שהם שמות אלה"ם כמילוי יה"א, בתוך לבושיהם], וגדלות ראשון דעסמ"ב מלובשים בקס"א [קס"א] קמ"ג קנ"א, שהם חלקי התפשטות האחוריים ההם דישסו"ת ("המתנות") שעלו ונתקנו ונעשו דמות צלם למוחין דקטנות וגדלות ראשון, ובתוכם מלובשים ההוי"ת והאה"ה המנוקדות, שהם נרנח"י דנפשות (נה"י) דנרנח"י דמ"ה וב"ן דמ"ה, ומ"ה וב"ן דב"ן דנשמה (3), לחח"ן בג"ה דת"י דכל פרצוף מג' פרצופי נה"י דפרצופי חב"ד שהם עתיק ונוק' וא"א ונוק', ודפר' חגת"ם שהם או"א וישסו"ת דמ"ה וב"ן דמ"ה ומ"ה וב"ן דב"ן דבינה דז"א. וגם לחח"ן בג"ה דת"י דכל העשרה פרצופי דכל ג' פרצופי נה"י הכללים שהם זו"ן ויעקור, דמ"ה וב"ן דמ"ה, ומ"ה וב"ן דב"ן דבינה (3) דז"א. [מלבד הכתרים דכתרים הנשארים לטבילה].

המושכת י"ס פרטיות דנה"י פרטיים⁵ דחב"ד חגת"ם הכלליים דפרצוף בינה דז"א (3) - מוחין דקטנות א'

חח"ן בג"ה דת"י דכתר, דג' פר' נה"י הפרטיים, דחב"ד חגת"ם דבינה דז"א⁶

כתר דכתר בטבילה		
חח"ן	דת"י	בג"ה
דכתר	דכתר	דכתר

בג"ה דבינה דג'
פר' נה"י הפרטיים
דחב"ד חגת"ם דבינה דז"א

אהיה אהיה
יהוה יהוה
אהיה אהיה
יהוה יהוה
אהיה אהיה
יהוה יהוה

דת"י דחז"ג דדעת דג'
פר' נה"י הפרטיים
דחב"ד חגת"ם דבינה דז"א

אהיה אהיה אהיה אהיה
יהוה יהוה יהוה יהוה
אהיה אהיה אהיה אהיה
יהוה יהוה יהוה יהוה
אף הו' יו' הו' אף הו' יו' הו' אף הו' יו' הו' אף הו' יו' הו'
יו' הו' וו' הו' יו' הו' וו' הו' יו' הו' וו' הו' יו' הו' וו' הו'

חח"ן דחכמה דג'
פר' נה"י הפרטיים
דחב"ד חגת"ם דבינה דז"א

אהיה אהיה
יהוה יהוה
אהיה אהיה
יהוה יהוה
אהיה אהיה
יהוה יהוה

מוחין דקטנות א' דישסו"ת (כנגד ליל ה' דספירת העומר)

בינה דישסו"ת

אלף למד הה יוד מם
אלף למד הה יוד מם
אלף למד הה יוד מם
אלף למד הה יוד מם

דעת דישסו"ת

אלף למד הא יוד מם
אלף למד הא יוד מם
אלף למד הא יוד מם
אלף למד הא יוד מם

חכמה דישסו"ת

אלף למד הי יוד מם
אלף למד הי יוד מם
אלף למד הי יוד מם
אלף למד הי יוד מם

מוח אבא

לבוש אבא

מוח אימא

לבוש אימא

ג' כלי בינה דז"א

אלף. אלף הא. אלף הא יוד.
אלף הא יוד הא
אלף הא יוד הא

אהיה

ג' כלי גבורה דז"א

יה

אלף. אלף למד. אלף למד הי.
אלף למד הי יוד. אלף למד הי יוד מם

יהוה

ג' כלי הוד דז"א

אדנ"י

א צבאו צבאות
אות

ג' כלי דעת דז"א

יוד הי ויו הי

יוד הי ואו הי

יוד הה וו הה

ג' כלי ת"ת דז"א

יוד הא ואו הא

י יה יהו יהוה

יהוה

ג' כלי יסוד דז"א

אהדוניה

שיין. שיין דלת. שיין דלת יוד
שיין דלת יוד

ג' כלי חכמה דז"א

יוד הי ואו הא

י יה יהו יהוה

יוד הא ואו הא

ג' כלי חסד דז"א

א אל אלו אלוה

אלוה

אלף למד

ג' כלי נצח דז"א

יהוה

צ צב צבא
צבא

4. עפ"י הקדמת השד"ה (לעיל בעמוד 2), כל ההמשכות מתבצעות בפועל בלימוד, אלא שמכוונים כאן, לפני הלימוד.

5. עפ"י היר"א ח"ב 698, בנה"י הפרטיים יש לראות רק ג' ספירות הנה"י, ולא פירוש י"ס דנה"י, כדי להבדיל בין פרטי לכללי. לעומת זה הצדק ושלוש דף צ"ח אמצע ע"ב (ואחרים), סובר שיש לעשות ככולם י"ס, וכן מובא להלכה בקנין פירות דף פ"ב ופ"ג.

6. המעיין בסוף הקדמת הח"י בשמ"ש שנדפסה בכוונות הספירה דף ל' ע"ב ל"א ע"א, יבין שכשם שבעומר בכל סוף שבוע הבאנו חח"ן בג"ה דת"י דכתרים דחב"ד חגת"ם, כך בליל שבועות יש להמשיך חח"ן בג"ה דת"י דכתרים דכל אותם בחינות הנמשכות בליל שבועות, ולצורך כונה זו, ניתן להשתמש באותם שמות ההוי"ת והאה"ה המנוקדות (של חח"ן בג"ה דת"י, הנ"ל). אמנם גם עבור בחינות אלו נביא את הכתרים דכתרים שלהם בטבילה, כענין הכתרים דכתרים של העומר. וראה עוד ביר"א ח"ב 695, הרב קוינקא עמוד 12 ופ"ט ע"ב תוך ד"ה שם בלימוד.

המשכת [י"ס פרטיות ד] י"ס פרטיות דנה"י כלליים⁷ דפרצוף בינה דז"א (3) - מוחין דקטנות א'

חח"ן בג"ה דת"י דכתר, דג' פר' נה"י הכלליים
דבינה דז"א (עי' הערה 5, לעיל בעמוד 5)

כתר דכתר בטבילה		
חח"ן דכתר	דת"י דכתר	בג"ה דכתר

<p>חח"ן דחכמה דג' פר' נה"י הכלליים דבינה דז"א</p>	<p>דת"י דחח"ן דדעת דג' פר' נה"י הכלליים דבינה דז"א</p>	<p>בג"ה דבינה דג' פר' נה"י הכלליים דבינה דז"א</p>
<p>אהיה אהיה יהוה יהוה אהיה אהיה יהוה יהוה אהיה אהיה יהוה יהוה</p>	<p>אהיה אהיה יהוה יהוה אהיה אהיה יהוה יהוה אנ הו יו הו אנ הו יו הו אנ הו יו הו אנ הו יו הו</p>	<p>אהיה אהיה יהוה יהוה אהיה אהיה יהוה יהוה אנ הו יו הו אנ הו יו הו אנ הו יו הו אנ הו יו הו</p>

מוחין דקטנות א' דישסו"ת (כנגד ליל ה' דספירת העומר)

<p>בינה דישסו"ת</p> <p>אלף למד הה יוד מם אלף למד הה יוד מם אלף למד הה יוד מם אלף למד הה יוד מם</p> <p>ג' כלי בינה דז"א אלף. אלף הא. אלף הא יוד. אלף הא יוד הא אלף הא יוד הא אהיה</p> <p>ג' כלי גבורה דז"א יה אלף. אלף למד. אלף למד הי. אלף למד הי יוד. אלף למד הי יוד מם יהוה</p> <p>ג' כלי הוד דז"א אדני א צבאו צבאות אות</p>	<p>דעת דישסו"ת</p> <p>אלף למד הא יוד מם אלף למד הא יוד מם אלף למד הא יוד מם אלף למד הא יוד מם</p> <p>ג' כלי דעת דז"א יוד הי ויו הי יוד הי וואו הי יוד הה וו הה</p> <p>ג' כלי ת"ת דז"א יוד הא וואו הא י יה יהו יהוה יהוה</p> <p>ג' כלי יסוד דז"א יאהדוניה שין. שיין דלת. שיין דלת יוד שיין דלת יוד</p>	<p>חכמה דישסו"ת</p> <p>אלף למד הי יוד מם אלף למד הי יוד מם אלף למד הי יוד מם אלף למד הי יוד מם</p> <p>ג' כלי חכמה דז"א יוד הי וואו הא י יה יהו יהוה יוד הא וואו הא אלוה אלף למד אלוה</p> <p>ג' כלי נצח דז"א יהוה צ צב צבא צבא</p>	<p>מוח אבא</p> <p>לבוש אבא</p> <p>מוח אימא</p> <p>לבוש אימא</p>
--	---	---	---

7. בענין המבנה שסדרנו בספירת העומר, לגבי הכתרים דסופי שבוע (למשל בשבוע א', חח"ן דכתר דחב"ד, דחב"ד חגת"ם), והכתר דכתר (דחב"ד, דחב"ד חגת"ם) נשאר לטבילת ליל שבועות. לכאורה, בכל אחת מהספירות הפרטיות (חב"ד חגת"ם דאורך) מהספירות הכלליות (חב"ד חגת"ם דעובי), עשינו מבנה של י"ס פרטיות, כאשר בסופי השבוע בונים את החח"ן בג"ה ודת"י דחח"ן של הכתר, והכתר דכתר נשאר לטבילה. א"כ, בלימוד של ליל שבועות, כשאנחנו נבנה את הכתרים והנה"י (פרטיים וכלליים דפרצופי חו"ב הכוללים, וכן הכתר הכולל שהוא פרצוף היחידה), נצטרך גם כן לבנות י"ס פרטיות עבור על אחת מהבחינות הנ"ל. וגם כאן נשאר הכתר דכתר דכל אחת מהבחינות הנ"ל לטבילה. ועי' שע"ר ח"ב שאלה ר"ף.

המשכת י"ס פרטיות דנה"י פרטיים דחב"ד חגת"ם הכלליים דפרצוף בינה דז"א (3) - מוחין דגדלות א'

חח"ן בג"ה דת"י דכתר, דג' פרו' נה"י הפרטיים
 דחב"ד חגת"ם דבינה דז"א (ע"י הערה 5, לעיל בעמוד 5)

כתר דכתר בטבילה		
חח"ן דכתר	דת"י דכתר	בג"ה דכתר

בג"ה דבינה דג'
 פרו' נה"י הפרטיים
 דחב"ד חגת"ם דבינה דז"א

אֱהִיָּה אֱהִיָּה
 יְהוָה יְהוָה
 אֱהִיָּה אֱהִיָּה
 יְהוָה יְהוָה
 אֱהִיָּה אֱהִיָּה
 יְהוָה יְהוָה

דת"י דחח"ן דדעת דג'
 פרו' נה"י הפרטיים
 דחב"ד חגת"ם דבינה דז"א

אֱהִיָּה	אֱהִיָּה	אֱהִיָּה	אֱהִיָּה	אֱהִיָּה	אֱהִיָּה
יְהוָה	יְהוָה	יְהוָה	יְהוָה	יְהוָה	יְהוָה
אֱהִיָּה	אֱהִיָּה	אֱהִיָּה	אֱהִיָּה	אֱהִיָּה	אֱהִיָּה
יְהוָה	יְהוָה	יְהוָה	יְהוָה	יְהוָה	יְהוָה
אֱהִיָּה	אֱהִיָּה	אֱהִיָּה	אֱהִיָּה	אֱהִיָּה	אֱהִיָּה
יְהוָה	יְהוָה	יְהוָה	יְהוָה	יְהוָה	יְהוָה

חח"ן דחכמה דג'
 פרו' נה"י הפרטיים
 דחב"ד חגת"ם דבינה דז"א

אֱהִיָּה אֱהִיָּה
 יְהוָה יְהוָה
 אֱהִיָּה אֱהִיָּה
 יְהוָה יְהוָה
 אֱהִיָּה אֱהִיָּה
 יְהוָה יְהוָה

מוחין דגדלות א' דיסוד"ת (כנגד ליל א' וב' דספירת העומר)

בינה דיסוד"ת
 ס"ג קס"א

יִוֵּד הִי וְאִוּ הִי
 אֱלֹף הִי יִוֵּד הִי
 יִוֵּד הִי וְאִוּ הִי
 אֱלֹף הִי יִוֵּד הִי

ב"ן קנ"א

יִוֵּד הִי וְאִוּ הִי
 אֱלֹף הִי יִוֵּד הִי
 יִוֵּד הִי וְאִוּ הִי
 אֱלֹף הִי יִוֵּד הִי

מ"ה קמ"ג

חכמה דיסוד"ת
 ע"ב קס"א

יִוֵּד הִי וְאִוּ הִי
 אֱלֹף הִי יִוֵּד הִי
 יִוֵּד הִי וְאִוּ הִי
 אֱלֹף הִי יִוֵּד הִי

מוח אבא
 לבוש אבא
 מוח אימא
 לבוש אימא

ג' כלי בינה דז"א
 אֱלֹף. אֱלֹף הִי. אֱלֹף הִי יִוֵּד.
 אֱלֹף הִי יִוֵּד הִי
 אֱלֹף הִי יִוֵּד הִי
 אֱהִיָּה

ג' כלי דעת דז"א
 יִוֵּד הִי וְאִוּ הִי
 יִוֵּד הִי וְאִוּ הִי
 יִוֵּד הִי וְאִוּ הִי
 יִוֵּד הִי וְאִוּ הִי

ג' כלי חכמה דז"א
 יִוֵּד הִי וְאִוּ הִי
 יִיָּה יְהוָה יְהוָה
 יִוֵּד הִי וְאִוּ הִי

ג' כלי גבורה דז"א
 יָה
 אֱלֹף. אֱלֹף לְמִדָּה. אֱלֹף לְמִדָּה הִי.
 אֱלֹף לְמִדָּה הִי יִוֵּד. אֱלֹף לְמִדָּה הִי יִוֵּד מִם
 יְהוָה

ג' כלי ת"ת דז"א
 יִוֵּד הִי וְאִוּ הִי
 יִיָּה יְהוָה יְהוָה
 יְהוָה

ג' כלי חסד דז"א
 אֵל אֵל אֱלֹהִים אֱלֹהִים
 אֱלֹהִים
 אֱלֹף לְמִדָּה

ג' כלי הוד דז"א
 אֲדָנִי
 אֲצַבְאוּ אֲצַבְאוֹת
 אֹת

ג' כלי יסוד דז"א
 יִאֲהַדְוֵנָה
 שִׁינְךָ דִּלְתָּהּ. שִׁינְךָ דִּלְתָּהּ יִוֵּד
 שִׁינְךָ דִּלְתָּהּ יִוֵּד

ג' כלי נצח דז"א
 יְהוָה
 צַבְצַב צַבְצַב
 צַבְצַב

המשכת [י"ס פרטיות ד] י"ס פרטיות דנה"י כלליים דפרצוף בינה דז"א (3) - מוחין דגדלות א'

חח"ן בג"ה דת"י דכתר, דג' פר' נה"י הכלליים
דכינה דז"א (עי' הערה 5, לעיל בעמוד 5)

כתר דכתר בטבילה		
חח"ן דכתר	דת"י דכתר	בג"ה דכתר

בג"ה דכינה דג'
פר' נה"י הכלליים
דכינה דז"א

דת"י דחח"ן דדעת דג'
פר' נה"י הכלליים
דכינה דז"א

חח"ן דחכמה דג'
פר' נה"י הכלליים
דכינה דז"א

אֱהִיָּה אֱהִיָּה
יְהוָה יְהוָה
אֱהִיָּה אֱהִיָּה
יְהוָה יְהוָה
אֱהִיָּה אֱהִיָּה
יְהוָה יְהוָה

אֱהִיָּה אֱהִיָּה אֱהִיָּה אֱהִיָּה
יְהוָה יְהוָה יְהוָה יְהוָה
אֱהִיָּה אֱהִיָּה אֱהִיָּה אֱהִיָּה
יְהוָה יְהוָה יְהוָה יְהוָה
אֱהִיָּה אֱהִיָּה אֱהִיָּה אֱהִיָּה
יְהוָה יְהוָה יְהוָה יְהוָה

אֱהִיָּה אֱהִיָּה
יְהוָה יְהוָה
אֱהִיָּה אֱהִיָּה
יְהוָה יְהוָה
אֱהִיָּה אֱהִיָּה
יְהוָה יְהוָה

מוחין דגדלות א' דישסו"ת (כנגד ליל א' וב' דספירת העומר)

בינה דישסו"ת
ס"ג קס"א

דעת דישסו"ת
ב"ן קנ"א

חכמה דישסו"ת
ע"ב קס"א

יְוֹד הִי וְאוֹ הִי
אֵלֶּף הִי יוֹד הִי
יְוֹד הִי וְאוֹ הִי
אֵלֶּף הִי יוֹד הִי

יְוֹד הִי וְאוֹ הִי
אֵלֶּף הִי יוֹד הִי
יְוֹד הִי וְאוֹ הִי
אֵלֶּף הִי יוֹד הִי

יְוֹד הִי וְאוֹ הִי
אֵלֶּף הִי יוֹד הִי
יְוֹד הִי וְאוֹ הִי
אֵלֶּף הִי יוֹד הִי

מוח אבא
לבוש אבא
מוח אימא
לבוש אימא

ג' כלי בינה דז"א
אלף. אלף הא. אלף הא יוד.
אלף הא יוד הא
אלף הא יוד הא
אהיה

ג' כלי דעת דז"א
יוד הִי וְאוֹ הִי
יוד הִי וְאוֹ הִי
יוד הִי וְאוֹ הִי

ג' כלי חכמה דז"א
יוד הִי וְאוֹ הִי
יִיִּה יְהוּ יְהוּה
יוד הא ואו הא

ג' כלי גבורה דז"א
יה
אלף. אלף למד. אלף למד הִי.
אלף למד הִי יוד. אלף למד הִי יוד מם
יהוה

ג' כלי ת"ת דז"א
יוד הא ואו הא
יִיִּה יְהוּ יְהוּה
יהוה

ג' כלי חסד דז"א
א אל אלו אלוה
אלוה
אלף למד

ג' כלי הוד דז"א
אדנ"י
א צבאו צבאות
אות

ג' כלי יסוד דז"א
יאהדוניהי
שִׁינְךָ דַּלְתְּךָ. שִׁינְךָ דַּלְתְּךָ יוֹד
שִׁינְךָ דַּלְתְּךָ יוֹד

ג' כלי נצח דז"א
יהוה
צ צב צבא
צבא

המשכת נה"י פרטיים וכלליים דפרצוף חכמה דז"א (4)

ובכן ימשכו המוחין דנה"י דקטנות [שני, שמות אכדט"ם וכו', בתוך לבושיהם], וגדלות שני דעסמ"ב מלובשים בקס"א [קס"א] קמ"ג קנ"א, שהם חלקי התפשטות האחוריים ההם דאו"א ("המתנות") שעלו ונתקנו ונעשו דמות צלם למוחין דקטנות וגדלות שני, ובתוכם מלובשים ההויו"ת והאה"ה המנוקדות, שהם נרנח"י דנפשות (נה"י) דנרנח"י דמ"ה וב"ן דמ"ה, ודמ"ה וב"ן דב"ן דחיה (4), לחח"ן בג"ה דת"י דנה"י דכל פרצוף מג' פרצופי נה"י הפרטיים דפרצוף חב"ד שהם עתיק ונוק' וא"א ונוק', ודפרצוף חגת"ם שהם או"א וישסו"ת דחכמה הכולל (4) דזו"ן (דהיינו ז"א, שהרי הנוק' שהיא יעו"ר נבנית בטבילה). וגם לחח"ן בג"ה דת"י דכל העשרה פרצופים דכל פרצוף מג' פרצופים דנה"י הכוללים דמ"ה וב"ן דמ"ה ומ"ה וב"ן דב"ן דפרצוף חכמה הכולל דזו"ן (דהיינו ז"א, שהרי הנוק' שהיא יעו"ר נבנית בטבילה), **מלבד הכתרים דכתרים הנשארים לטבילה**.
המשכת י"ס פרטיות דנה"י פרטיים דחב"ד חגת"ם הכלליים דפרצוף חכמה דז"א (4) - מוחין דקטנות ב'

חח"ן בג"ה דת"י דכתר, דג' פר' נה"י הפרטיים
 דחב"ד חגת"ם דחכמה דז"א (ע"י הערה 5, לעיל בעמוד 5)

כתר דכתר בטבילה	
חח"ן דכתר	דת"י דכתר

בג"ה דבינה דג' פר' נה"י פרטיים דחב"ד חגת"ם דחכמה דז"א	דת"י דחו"ג דדעת דג' פר' נה"י פרטיים דחב"ד חגת"ם דחכמה דז"א	חח"ן דחכמה דג' פר' נה"י פרטיים דחב"ד חגת"ם דחכמה דז"א
אֱהִיָּה אֱהִיָּה יְהוֹה יְהוֹה אֱהִיָּה אֱהִיָּה יְהוֹה יְהוֹה אֱהִיָּה אֱהִיָּה יְהוֹה יְהוֹה	אֱהִיָּה אֱהִיָּה יְהוֹה יְהוֹה אֱהִיָּה אֱהִיָּה יְהוֹה יְהוֹה אֱהִיָּה אֱהִיָּה יְהוֹה יְהוֹה	אֱהִיָּה אֱהִיָּה יְהוֹה יְהוֹה אֱהִיָּה אֱהִיָּה יְהוֹה יְהוֹה אֱהִיָּה אֱהִיָּה יְהוֹה יְהוֹה
אַוּ הַוּ יוּ הַוּ יוּ הַוּ וַוּ הַוּ	אַוּ הַוּ יוּ הַוּ יוּ הַוּ וַוּ הַוּ	אַוּ הַוּ יוּ הַוּ יוּ הַוּ וַוּ הַוּ

מוחין דקטנות ב' דאו"א (כנגד ליל ג' דספירת העומר)

בינה דאו"א אַם גַּל אַם גַּל	דעת דאו"א אַכְדֻטִּים אַכְדֻטִּים	חכמה דאו"א אַכְדֻטִּים אַכְדֻטִּים	מוח או"א
אַם גַּל אַם גַּל	אַכְדֻטִּים אַכְדֻטִּים	אַכְדֻטִּים אַכְדֻטִּים	לבוש או"א
אַם גַּל אַם גַּל	אַכְדֻטִּים אַכְדֻטִּים	אַכְדֻטִּים אַכְדֻטִּים	אַכְדֻטִּים אַכְדֻטִּים
ג' כלי בינה דז"א אַלְפִּי. אַלְפִּי הַא. אַלְפִּי הַא יוּד. אַלְפִּי הַא יוּד הַא אַלְפִּי הַא יוּד הַא אֱהִיָּה	ג' כלי דעת דז"א יוּד הִי וַיּוּ הִי יוּד הִי וַאוּ הִי יוּד הִי וּוּ הִי	ג' כלי חכמה דז"א יוּד הִי וַאוּ הַא יִיָּה יְהוּ יְהוּה יוּד הַא וַאוּ הַא	אַכְדֻטִּים אַכְדֻטִּים
ג' כלי גבורה דז"א יִיָּה אַלְפִּי. אַלְפִּי לַמִּד. אַלְפִּי לַמִּד הִי. אַלְפִּי לַמִּד הִי יוּד. אַלְפִּי לַמִּד הִי יוּד מַם יְהוּה	ג' כלי ת"ת דז"א יוּד הַא וַאוּ הַא יִיָּה יְהוּ יְהוּה יְהוּה	ג' כלי חסד דז"א אַ אַל אַלוּ אַלוּה אַלוּה אַלְפִּי לַמִּד	אַכְדֻטִּים אַכְדֻטִּים
ג' כלי הוד דז"א אַדְנִי אַ צַבְאוּ צַבְאוֹת אוֹת	ג' כלי יסוד דז"א יִאֱהַדְוִנְהִי שִׁינְ. שִׁינְ דַּלַּת. שִׁינְ דַּלַּת יוּד שִׁינְ דַּלַּת יוּד	ג' כלי נצח דז"א יְהוּה צַ צַב צַב צַב	אַכְדֻטִּים אַכְדֻטִּים

המשכת [י"ס פרטיות ד] י"ס פרטיות דנה"י כלליים דפריצוף חכמה דז"א (4) - מוחין דקטנות ב'

חח"ן בג"ה דת"י דכתר, דג' פר' נה"י הכלליים
 דחכמה דז"א (ע' הערה 5, לעיל בעמוד 5)

כתר דכתר בטבילה		
חח"ן דכתר	דת"י דכתר	בג"ה דכתר

חח"ן דחכמה דג' פר' נה"י הכלליים דחכמה דז"א	דת"י דח"ו ג דדעת דג' פר' נה"י הכלליים דחכמה דז"א	חח"ן דחכמה דג' פר' נה"י הכלליים דחכמה דז"א
אהיה אהיה יהוה יהוה אהיה אהיה יהוה יהוה אהיה אהיה יהוה יהוה	אהיה אהיה יהוה יהוה אהיה אהיה יהוה יהוה אהיה אהיה יהוה יהוה	אהיה אהיה יהוה יהוה אהיה אהיה יהוה יהוה אהיה אהיה יהוה יהוה
אהיה אהיה יהוה יהוה אהיה אהיה יהוה יהוה אהיה אהיה יהוה יהוה	אהיה אהיה יהוה יהוה אהיה אהיה יהוה יהוה אהיה אהיה יהוה יהוה	אהיה אהיה יהוה יהוה אהיה אהיה יהוה יהוה אהיה אהיה יהוה יהוה

מוחין דקטנות ב' דז"א (כנגד ליל ג' דספירת העומר)

בינה דז"א אהיה אהיה יהוה יהוה	דעת דז"א אהיה אהיה יהוה יהוה	חכמה דז"א אהיה אהיה יהוה יהוה
אהיה אהיה יהוה יהוה	אהיה אהיה יהוה יהוה	אהיה אהיה יהוה יהוה
אהיה אהיה יהוה יהוה	אהיה אהיה יהוה יהוה	אהיה אהיה יהוה יהוה

אהיה אהיה יהוה יהוה	אהיה אהיה יהוה יהוה	אהיה אהיה יהוה יהוה
אהיה אהיה יהוה יהוה	אהיה אהיה יהוה יהוה	אהיה אהיה יהוה יהוה
אהיה אהיה יהוה יהוה	אהיה אהיה יהוה יהוה	אהיה אהיה יהוה יהוה

ג' כלי בינה דז"א
 אהיה אהיה אהיה אהיה
 אהיה אהיה אהיה אהיה
 אהיה אהיה אהיה אהיה
 אהיה אהיה אהיה אהיה

ג' כלי דעת דז"א
 אהיה אהיה אהיה אהיה
 אהיה אהיה אהיה אהיה
 אהיה אהיה אהיה אהיה
 אהיה אהיה אהיה אהיה

ג' כלי חכמה דז"א
 אהיה אהיה אהיה אהיה
 אהיה אהיה אהיה אהיה
 אהיה אהיה אהיה אהיה
 אהיה אהיה אהיה אהיה

ג' כלי גבורה דז"א
 אהיה אהיה אהיה אהיה
 אהיה אהיה אהיה אהיה
 אהיה אהיה אהיה אהיה
 אהיה אהיה אהיה אהיה

ג' כלי ת"ת דז"א
 אהיה אהיה אהיה אהיה
 אהיה אהיה אהיה אהיה
 אהיה אהיה אהיה אהיה
 אהיה אהיה אהיה אהיה

ג' כלי חסד דז"א
 אהיה אהיה אהיה אהיה
 אהיה אהיה אהיה אהיה
 אהיה אהיה אהיה אהיה
 אהיה אהיה אהיה אהיה

ג' כלי הוד דז"א
 אהיה אהיה אהיה אהיה
 אהיה אהיה אהיה אהיה
 אהיה אהיה אהיה אהיה
 אהיה אהיה אהיה אהיה

ג' כלי יסוד דז"א
 אהיה אהיה אהיה אהיה
 אהיה אהיה אהיה אהיה
 אהיה אהיה אהיה אהיה
 אהיה אהיה אהיה אהיה

ג' כלי נצח דז"א
 אהיה אהיה אהיה אהיה
 אהיה אהיה אהיה אהיה
 אהיה אהיה אהיה אהיה
 אהיה אהיה אהיה אהיה

המשכת י"ס פרטיות דנה"י פרטיים דחב"ד חגת"ם הכלליים דפרצוף חכמה דז"א (4) - מוחין דגדלות ב'

חח"ן בג"ה דת"י דכתר, דג' פר' נה"י הפרטיים
 דחב"ד חגת"ם דחכמה דז"א (ע' הערה 5, לעיל בעמוד 5)

כתר דכתר בטבילה		
חח"ן דכתר	דת"י דכתר	בג"ה דכתר

בג"ה דבינה דג'
 פר' נה"י הפרטיים
 דחב"ד חגת"ם דחכמה דז"א

דת"י דחז"ג דדעת דג'
 פר' נה"י הפרטיים
 דחב"ד חגת"ם דחכמה דז"א

חח"ן דחכמה דג'
 פר' נה"י הפרטיים
 דחב"ד חגת"ם דחכמה דז"א

אֱהִיָּה אֱהִיָּה
 יְהוֹה יְהוֹה
 אֱהִיָּה אֱהִיָּה
 יְהוֹה יְהוֹה
 אֱהִיָּה אֱהִיָּה
 יְהוֹה יְהוֹה

אֱהִיָּה אֱהִיָּה אֱהִיָּה אֱהִיָּה
 יְהוֹה יְהוֹה יְהוֹה יְהוֹה
 אֱהִיָּה אֱהִיָּה אֱהִיָּה אֱהִיָּה
 יְהוֹה יְהוֹה יְהוֹה יְהוֹה
 אֱהִיָּה אֱהִיָּה אֱהִיָּה אֱהִיָּה
 יְהוֹה יְהוֹה יְהוֹה יְהוֹה

אֱהִיָּה אֱהִיָּה
 יְהוֹה יְהוֹה
 אֱהִיָּה אֱהִיָּה
 יְהוֹה יְהוֹה
 אֱהִיָּה אֱהִיָּה
 יְהוֹה יְהוֹה

מוחין דגדלות ב' דאו"א (כנגד ליל ד', ו', ז' דספירת העומר)

בינה דאו"א
 ס"ג קס"א

דעת דאו"א

חכמה דאו"א
 ע"ב קס"א

יִוֵּד הִי וְאוֹ הִי
 אֱלֹף הִי יוֹד הִי
 יִוֵּד הִי וְאוֹ הִי
 אֱלֹף הִי יוֹד הִי

יִוֵּד הִי וְאוֹ הִי
 אֱלֹף הִי יוֹד הִי
 יִוֵּד הִי וְאוֹ הִי
 אֱלֹף הִי יוֹד הִי

יִוֵּד הִי וְאוֹ הִי
 אֱלֹף הִי יוֹד הִי
 יִוֵּד הִי וְאוֹ הִי
 אֱלֹף הִי יוֹד הִי

מוח אבא
 לבוש אבא
 מוח אימא
 לבוש אימא

ג' כלי בינה דז"א
 אֱלֹף. אֱלֹף הִי. אֱלֹף הִי יוֹד.
 אֱלֹף הִי יוֹד הִי
 אֱלֹף הִי יוֹד הִי
 אֱהִיָּה

ג' כלי דעת דז"א
 יִוֵּד הִי וְאוֹ הִי
 יִוֵּד הִי וְאוֹ הִי
 יִוֵּד הִי וְאוֹ הִי
 יִוֵּד הִי וְאוֹ הִי

ג' כלי חכמה דז"א
 יִוֵּד הִי וְאוֹ הִי
 יִהִי יְהוֹה יְהוֹה
 יִוֵּד הִי וְאוֹ הִי

ג' כלי גבורה דז"א
 יִה
 אֱלֹף. אֱלֹף לְמַד. אֱלֹף לְמַד הִי.
 אֱלֹף לְמַד הִי יוֹד. אֱלֹף לְמַד הִי יוֹד מִם
 יְהוֹה

ג' כלי ת"ת דז"א
 יִוֵּד הִי וְאוֹ הִי
 יִהִי יְהוֹה יְהוֹה
 יְהוֹה

ג' כלי חסד דז"א
 אֱלֹל אֱלֹל אֱלֹל
 אֱלֹל
 אֱלֹף לְמַד

ג' כלי הוד דז"א
 אֱדָנִי
 אֱצַבְאוּ צַבְאוֹת
 אֹת

ג' כלי יסוד דז"א
 יִאֱהַדוֹנָהִי
 שִׁינְךָ דִלְתִּי. שִׁינְךָ דִלְתִּי יוֹד
 שִׁינְךָ דִלְתִּי יוֹד

ג' כלי נצח דז"א
 יְהוֹה
 צַבְבֵּי צַבְבֵּי
 צַבְבֵּי

המושכת [י"ס פרטיות ד] י"ס פרטיות דנה"י כלליים דפרצוף חכמה דז"א (4) - מוחין דגדלות ב'

חח"ן בג"ה דת"י דכתר, דג' פר' נה"י הכלליים
 דחכמה דז"א (ע' הערה 5, לעיל בעמוד 5)

כתר דכתר בטבילה		
חח"ן דכתר	דת"י דכתר	בג"ה דכתר

בג"ה דבינה דג'
 פר' נה"י הכלליים
 דחכמה דז"א

דת"י דחז"ג דדעת דג'
 פר' נה"י הכלליים
 דחכמה דז"א

חח"ן דחכמה דג'
 פר' נה"י הכלליים
 דחכמה דז"א

אֱהִיָּה אֱהִיָּה
 יְהוָה יְהוָה
 אֱהִיָּה אֱהִיָּה
 יְהוָה יְהוָה
 אֱהִיָּה אֱהִיָּה
 יְהוָה יְהוָה

אֱהִיָּה
 יְהוָה
 אֱהִיָּה
 יְהוָה

אֱהִיָּה
 יְהוָה
 אֱהִיָּה
 יְהוָה

אֱהִיָּה
 יְהוָה
 אֱהִיָּה
 יְהוָה

אֱהִיָּה
 יְהוָה
 אֱהִיָּה
 יְהוָה

אֱהִיָּה אֱהִיָּה
 יְהוָה יְהוָה
 אֱהִיָּה אֱהִיָּה
 יְהוָה יְהוָה
 אֱהִיָּה אֱהִיָּה
 יְהוָה יְהוָה

אִם הוּא יוֹדוּ אִם הוּא יוֹדוּ אִם הוּא יוֹדוּ אִם הוּא יוֹדוּ
 יוֹדוּ וְהוּא יוֹדוּ יוֹדוּ וְהוּא יוֹדוּ יוֹדוּ וְהוּא יוֹדוּ יוֹדוּ וְהוּא יוֹדוּ

מוחין דגדלות ב' דאז"א (כנגד ליל ד', ו', ז' דספירת העומר)

בינה דאז"א
 ס"ג קס"א

דעת דאז"א

חכמה דאז"א
 ע"ב קס"א

יֹדֵה הֵי וְאוֹ הֵי
 אֵלֶּף הֵי יוֹדֵה הֵי
 יֹדֵה הֵי וְאוֹ הֵי
 אֵלֶּף הֵי יוֹדֵה הֵי

ב"ן קנ"א
 יֹדֵה הֵי וְהוּא הֵי
 אֵלֶּף הֵי יוֹדֵה הֵי
 יֹדֵה הֵי וְהוּא הֵי
 אֵלֶּף הֵי יוֹדֵה הֵי

מ"ה קמ"ג
 יֹדֵה הֵא וְאוֹ הֵא
 אֵלֶּף הֵא יוֹדֵה הֵא
 יֹדֵה הֵא וְאוֹ הֵא
 אֵלֶּף הֵא יוֹדֵה הֵא

יֹדֵה הֵי וְיִוֵּן הֵי
 אֵלֶּף הֵי יוֹדֵה הֵי
 יֹדֵה הֵי וְיִוֵּן הֵי
 אֵלֶּף הֵי יוֹדֵה הֵי

מוח אבא
 לבוש אבא
 מוח אימא
 לבוש אימא

ג' כלי בינה דז"א
 אֵלֶּף. אֵלֶּף הֵא. אֵלֶּף הֵא יוֹד.
 אֵלֶּף הֵא יוֹד הֵא
 אֵלֶּף הֵא יוֹד הֵא
 אֱהִיָּה

ג' כלי דעת דז"א
 יוֹדֵה הֵי וְיִוֵּן הֵי
 יוֹדֵה הֵי וְאוֹ הֵי
 יוֹדֵה הֵי וְהוּא הֵי

ג' כלי חכמה דז"א
 יוֹדֵה הֵי וְאוֹ הֵא
 יִיָּה יְהוּ יְהוּה
 יוֹדֵה הֵא וְאוֹ הֵא

ג' כלי גבורה דז"א
 יָה
 אֵלֶּף. אֵלֶּף לְמוֹד. אֵלֶּף לְמוֹד הֵי.
 אֵלֶּף לְמוֹד הֵי יוֹד. אֵלֶּף לְמוֹד הֵי יוֹד מִם
 יְהוּה

ג' כלי ת"ת דז"א
 יוֹדֵה הֵא וְאוֹ הֵא
 יִיָּה יְהוּ יְהוּה
 יְהוּה

ג' כלי חסד דז"א
 אֵלֵּל אֵלֵּל אֵלֵּל אֵלֵּל
 אֵלֵּל
 אֵלֶּף לְמוֹד

ג' כלי הוד דז"א
 אֲדָנִי
 אֲצַבְאוּ אֲצַבְאוֹת
 אוֹת

ג' כלי יסוד דז"א
 יֵאֱדָוְנָהּ
 שִׁינְךָ דִּלְתָּ. שִׁינְךָ דִּלְתָּ יוֹד
 שִׁינְךָ דִּלְתָּ יוֹד

ג' כלי נצח דז"א
 יְהוּה
 צַבְצַב צַבְצַב
 צַבְצַב

המשכת כתרים פרטיים וכלליים דפרצופי בינה וחכמה (3,4)

ובכח למודינו יומשכו חח"ן בג"ה דת"י דחו"ג, דנה"י וחג"ת וחב"ד, דארבעה פרצופי חו"ב וחו"ג (שורשי המוחין) דארבעה מוחין הכוללים דפרצופי הכתרים דיסו"ת (3) ודאו"א (4), לחח"ן בג"ה דת"י דחו"ג, דנה"י וחג"ת וחב"ד דארבעה פרצופי חו"ב וחו"ג דארבעה מוחין הכוללים דפרצופי הכתר דפרצופי חכמה (4) ובינה (3) הכוללים דזו"ן (דהיינו ז"א, שהרי הנוק' שהיא יעו"ר נבנית בטבילה) [מלבד הכתרים דכתרים הנשארים לטבילה].

[וכן יכוין להמשיך י"ס פרטיות דכתרים הפרטיים דחב"ד חגת"ם, דפרצופי חכמה (4) ובינה (3) הכוללים דז"א, מלבד הכתרים דכתרים הנשארים לטבילה.]

המשכת י"ס פרטיות דכתרים פרטיים דחב"ד חגת"ם הכלליים דפרצופי בינה דז"א (3)

חח"ן בג"ה דת"י דכתר, דפרצופי כתר הפרטיים
 דחב"ד חגת"ם דבינה דז"א (עי' הערה 5, לעיל בעמוד 5)

כתר דכתר בטבילה		
חח"ן דכתר	דת"י דכתר	בג"ה דכתר

בג"ה דבינה
 דפרצופי כתר הפרטיים
 דחב"ד חגת"ם דבינה דז"א

דת"י דחו"ג דדעת
 דפרצופי כתר הפרטיים
 דחב"ד חגת"ם דבינה דז"א

חח"ן דחכמה
 דפרצופי כתר הפרטיים
 דחב"ד חגת"ם דבינה דז"א

אֱהִיָּה אֱהִיָּה
 יְהוֹה יְהוֹה
 אֱהִיָּה אֱהִיָּה
 יְהוֹה יְהוֹה
 אֱהִיָּה אֱהִיָּה
 יְהוֹה יְהוֹה

אֱהִיָּה
 יְהוֹה
 אֱהִיָּה
 יְהוֹה

אֱהִיָּה
 יְהוֹה
 אֱהִיָּה
 יְהוֹה

אֱהִיָּה
 יְהוֹה
 אֱהִיָּה
 יְהוֹה

אֱהִיָּה
 יְהוֹה
 אֱהִיָּה
 יְהוֹה

אֱהִיָּה אֱהִיָּה
 יְהוֹה יְהוֹה
 אֱהִיָּה אֱהִיָּה
 יְהוֹה יְהוֹה
 אֱהִיָּה אֱהִיָּה
 יְהוֹה יְהוֹה

אֵן הֵן יֵן הֵן אֵן הֵן יֵן הֵן אֵן הֵן יֵן הֵן אֵן הֵן יֵן הֵן
 יֵן הֵן וֵן הֵן יֵן הֵן וֵן הֵן יֵן הֵן וֵן הֵן יֵן הֵן וֵן הֵן

ג' כלי בינה דז"א
 אֵלֶּף. אֵלֶּף הָא. אֵלֶּף הָא יוֹד.
 אֵלֶּף הָא יוֹד הָא
 אֵלֶּף הָא יוֹד הָא
 אֱהִיָּה

ג' כלי דעת דז"א
 יוֹד הֵי וֵיּו הֵי
 יוֹד הֵי וְאוּ הֵי
 יוֹד הֵה וּו הֵה

ג' כלי חכמה דז"א
 יוֹד הֵי וְאוּ הָא
 יֵה יֵה יְהוּ יְהוּה
 יוֹד הָא וְאוּ הָא

ג' כלי גבורה דז"א
 יֵה
 אֵלֶּף. אֵלֶּף לְמוֹד. אֵלֶּף לְמוֹד הֵי.
 אֵלֶּף לְמוֹד הֵי יוֹד. אֵלֶּף לְמוֹד הֵי יוֹד מִם
 יְהוּה

ג' כלי ת"ת דז"א
 יוֹד הָא וְאוּ הָא
 יֵה יֵה יְהוּ יְהוּה
 יְהוּה

ג' כלי חסד דז"א
 אֵל אֵל אֵלוּ אֵלוּה
 אֵלוּה
 אֵלֶּף לְמוֹד

ג' כלי הוד דז"א
 אֵדָנִי
 אֵ צַבָּאוּ צַבָּאוֹת
 אוֹת

ג' כלי יסוד דז"א
 יֵאֵהָדוֹנָהִי
 שֵׁיָן. שֵׁיָן דֵּלֶת. שֵׁיָן דֵּלֶת יוֹד
 שֵׁיָן דֵּלֶת יוֹד

ג' כלי נצח דז"א
 יְהוּה
 צַ צַב צַבָּא
 צַבָּא

המשכת [י"ס פרטיות ד] י"ס פרטיות דכתר כללי דפרצוף בינה דז"א (3)

חח"ן בג"ה דת"י דכתר, דפרצוף כתר הכללי
 דכינה דז"א (עי' הערה 5, לעיל בעמוד 5)

כתר דכתר בטבילה		
חח"ן דכתר	ת"י דכתר	בג"ה דכתר

בג"ה דכינה
 דפרצופי כתר הכלליים
 דכינה דז"א

אֱהִיָּה אֱהִיָּה
 יְהוֹה יְהוֹה
 אֱהִיָּה אֱהִיָּה
 יְהוֹה יְהוֹה
 אֱהִיָּה אֱהִיָּה
 יְהוֹה יְהוֹה

ת"י דחו"ג דדעת
 דפרצופי כתר הכלליים
 דכינה דז"א

אֱהִיָּה	אֱהִיָּה	אֱהִיָּה	אֱהִיָּה
יְהוֹה	יְהוֹה	יְהוֹה	יְהוֹה
אֱהִיָּה	אֱהִיָּה	אֱהִיָּה	אֱהִיָּה
יְהוֹה	יְהוֹה	יְהוֹה	יְהוֹה
אֱהִיָּה	אֱהִיָּה	אֱהִיָּה	אֱהִיָּה
יְהוֹה	יְהוֹה	יְהוֹה	יְהוֹה

חח"ן דחכמה
 דפרצופי כתר הכלליים
 דכינה דז"א

אֱהִיָּה אֱהִיָּה
 יְהוֹה יְהוֹה
 אֱהִיָּה אֱהִיָּה
 יְהוֹה יְהוֹה
 אֱהִיָּה אֱהִיָּה
 יְהוֹה יְהוֹה

ג' כלי בינה דז"א
 אֱלֹהִים אֱלֹהִים אֱלֹהִים אֱלֹהִים
 אֱלֹהִים אֱלֹהִים אֱלֹהִים אֱלֹהִים
 אֱלֹהִים אֱלֹהִים אֱלֹהִים אֱלֹהִים
 אֱהִיָּה

ג' כלי דעת דז"א
 יוֹד הִי וְיוֹ הִי
 יוֹד הִי וְאוֹ הִי
 יוֹד הִי וְוֹ הִי

ג' כלי חכמה דז"א
 יוֹד הִי וְאוֹ הִי
 יִהְיֶה יְהוֹה
 יוֹד הִי וְאוֹ הִי

ג' כלי גבורה דז"א
 יְהוֹה
 אֱלֹהִים אֱלֹהִים אֱלֹהִים אֱלֹהִים
 אֱלֹהִים אֱלֹהִים אֱלֹהִים אֱלֹהִים
 יְהוֹה

ג' כלי ת"ת דז"א
 יוֹד הִי וְאוֹ הִי
 יִהְיֶה יְהוֹה
 יְהוֹה

ג' כלי חסד דז"א
 אֱלֹהִים אֱלֹהִים אֱלֹהִים
 אֱלֹהִים
 אֱלֹהִים אֱלֹהִים

ג' כלי הוד דז"א
 אֱדָנִי
 אֱדָנִי אֱדָנִי אֱדָנִי
 אֱדָנִי

ג' כלי יסוד דז"א
 יִהְיֶה יְהוֹה
 שִׁינְךָ דָּלֶת שִׁינְךָ דָּלֶת יוֹד
 שִׁינְךָ דָּלֶת יוֹד

ג' כלי נצח דז"א
 יְהוֹה
 צָבָה צָבָה
 צָבָה

המשכת י"ס פרטיות דכתרים פרטיים דחב"ד חגת"ם הכלליים דפרצוף חכמה דז"א (4)

חח"ן בג"ה דת"י דכתר, דפרצופי כתר הפרטיים
 דחב"ד חגת"ם דחכמה דז"א (ע"י הערה 5, לעיל בעמוד 5)

כתר דכתר בטבילה		
חח"ן דכתר	דת"י דכתר	בג"ה דכתר

בג"ה דכינה
 דפרצופי כתר הפרטיים
 דחב"ד חגת"ם דחכמה דז"א

אֱהִיָּה אֱהִיָּה
 יְהוֹה יְהוֹה
 אֱהִיָּה אֱהִיָּה
 יְהוֹה יְהוֹה
 אֱהִיָּה אֱהִיָּה
 יְהוֹה יְהוֹה

דת"י דחז"ג דדעת
 דפרצופי כתר הפרטיים
 דחב"ד חגת"ם דחכמה דז"א

אֱהִיָּה	אֱהִיָּה	אֱהִיָּה	אֱהִיָּה
יְהוֹה	יְהוֹה	יְהוֹה	יְהוֹה
אֱהִיָּה	אֱהִיָּה	אֱהִיָּה	אֱהִיָּה
יְהוֹה	יְהוֹה	יְהוֹה	יְהוֹה
אֱהִיָּה	אֱהִיָּה	אֱהִיָּה	אֱהִיָּה
יְהוֹה	יְהוֹה	יְהוֹה	יְהוֹה
אֱהִיָּה	אֱהִיָּה	אֱהִיָּה	אֱהִיָּה
יְהוֹה	יְהוֹה	יְהוֹה	יְהוֹה

חח"ן דחכמה
 דפרצופי כתר הפרטיים
 דחב"ד חגת"ם דחכמה דז"א

אֱהִיָּה אֱהִיָּה
 יְהוֹה יְהוֹה
 אֱהִיָּה אֱהִיָּה
 יְהוֹה יְהוֹה
 אֱהִיָּה אֱהִיָּה
 יְהוֹה יְהוֹה

ג' כלי כינה דז"א
 אֱלֹף. אֱלֹף הָא. אֱלֹף הָא יוֹד.
 אֱלֹף הָא יוֹד הָא
 אֱלֹף הָא יוֹד הָא
 אֱהִיָּה

ג' כלי דעת דז"א
 יוֹד הִי וְיוֹ הִי
 יוֹד הִי וְאוֹ הִי
 יוֹד הִי וְוֹ הִי

ג' כלי חכמה דז"א
 יוֹד הִי וְאוֹ הָא
 יִיִה יְהוֹ יְהוֹה
 יוֹד הָא וְאוֹ הָא

ג' כלי גבורה דז"א
 יִה
 אֱלֹף. אֱלֹף לְמַד. אֱלֹף לְמַד הִי.
 אֱלֹף לְמַד הִי יוֹד. אֱלֹף לְמַד הִי יוֹד מִם
 יְהוֹה

ג' כלי ת"ת דז"א
 יוֹד הָא וְאוֹ הָא
 יִיִה יְהוֹ יְהוֹה
 יְהוֹה

ג' כלי חסד דז"א
 אֱלֹף אֱלֹף אֱלֹה
 אֱלֹה
 אֱלֹף לְמַד

ג' כלי הוד דז"א
 אֱדָנִי
 אֱצַבְאוּ אֱצַבְאוֹת
 אֱוֹת

ג' כלי יסוד דז"א
 יִאֱהִדוֹנָה
 שִׁינְךָ דִלְתִי. שִׁינְךָ דִלְתִי יוֹד
 שִׁינְךָ דִלְתִי יוֹד

ג' כלי נצח דז"א
 יְהוֹה
 אֱצַבְאוּ אֱצַבְאוֹת
 אֱצַבְאוֹת

המושכת [י"ס פרטיות ד] י"ס פרטיות דכתר כללי דפרצוף חכמה דז"א (4)

חח"ן בג"ה דת"י דכתר, דפרצוף כתר הכללי
 דכינה דז"א (עי' הערה 5, לעיל בעמוד 5)

כתר דכתר בטבילה		
חח"ן דכתר	דת"י דכתר	בג"ה דכתר

בג"ה דכינה
 דפרצופי כתר הכלליים
 דחכמה דז"א

אֱהִיָּה אֱהִיָּה
 יְהוֹה יְהוֹה
 אֱהִיָּה אֱהִיָּה
 יְהוֹה יְהוֹה
 אֱהִיָּה אֱהִיָּה
 יְהוֹה יְהוֹה

דת"י דחו"ג דדעת
 דפרצופי כתר הכלליים
 דחכמה דז"א

אֱהִיָּה	אֱהִיָּה	אֱהִיָּה	אֱהִיָּה
יְהוֹה	יְהוֹה	יְהוֹה	יְהוֹה
אֱהִיָּה	אֱהִיָּה	אֱהִיָּה	אֱהִיָּה
יְהוֹה	יְהוֹה	יְהוֹה	יְהוֹה
אֱהִיָּה	אֱהִיָּה	אֱהִיָּה	אֱהִיָּה
יְהוֹה	יְהוֹה	יְהוֹה	יְהוֹה

חח"ן דחכמה
 דפרצופי כתר הכלליים
 דחכמה דז"א

אֱהִיָּה אֱהִיָּה
 יְהוֹה יְהוֹה
 אֱהִיָּה אֱהִיָּה
 יְהוֹה יְהוֹה
 אֱהִיָּה אֱהִיָּה
 יְהוֹה יְהוֹה

ג' כלי כינה דז"א
 אֵלֶּף. אֵלֶּף הָא. אֵלֶּף הָא יוֹד.
 אֵלֶּף הָא יוֹד הָא
 אֵלֶּף הָא יוֹד הָא
 אֱהִיָּה

ג' כלי דעת דז"א
 יוֹד הִי וְיוֹ הִי
 יוֹד הִי וְאוֹ הִי
 יוֹד הִי וְהִי וְהִי

ג' כלי חכמה דז"א
 יוֹד הִי וְאוֹ הָא
 יִיָּה יְהוֹה יְהוֹה
 יוֹד הָא וְאוֹ הָא

ג' כלי גבורה דז"א
 יָה
 אֵלֶּף. אֵלֶּף לְמֹד. אֵלֶּף לְמֹד הִי.
 אֵלֶּף לְמֹד הִי יוֹד. אֵלֶּף לְמֹד הִי יוֹד מִם
 יְהוֹה

ג' כלי ת"ת דז"א
 יוֹד הָא וְאוֹ הָא
 יִיָּה יְהוֹה יְהוֹה
 יְהוֹה

ג' כלי חסד דז"א
 אֵל אֵל אֵלֹה אֵלֹה
 אֵלֹה
 אֵלֶּף לְמֹד

ג' כלי הוד דז"א
 אֲדָנָי
 אֵ צַבָּאוֹ צַבָּאוֹת
 אוֹת

ג' כלי יסוד דז"א
 אֲהַדְוָנָה י
 שִׁינְךָ דְלֵת. שִׁינְךָ דְלֵת יוֹד
 שִׁינְךָ דְלֵת יוֹד

ג' כלי נצח דז"א
 יְהוֹה
 צַ צַב צַבָּא
 צַבָּא

המשכת ה' פרצופי הכתר הכולל דו"א (5)

וכן ימשכו המוחין דנה"י וחג"ת וחב"ד, דארבעה פרצופי חו"ב וחו"ג (שורשי המוחין) דמ"ה וב"ן דחכמה דפרצופי הכתר (5) דו"א, הנמשכים מוחח"ן בג"ה דת"י, דנה"י וחג"ת וחב"ד הכוללים דמוחא סתימאה, חכמה דמ"ה וב"ן דא"א [שהם נרנח"י דחיה]. ומחח"ן בג"ה דת"י, דנה"י וחג"ת וחב"ד הכוללים דגולגלתא, כתר דמ"ה וב"ן דא"א [שהם נרנח"י דיחידה], מלוכשים בחלקי התפשטות האחוריים ההם דא"א ("המתנות") שעלו ונתקנו ונעשו דמות צלם למוחין ההם דכתר, ובתוכם מלוכשים ההוו"ת והאהי"ה המנוקדות שהם נרנח"י דנרנח"י דמ"ה וב"ן דמ"ה, ומ"ה וב"ן דב"ן דיחידה, לחח"ן בג"ה דת"י, דנה"י וחג"ת וחב"ד דחמשה פרצופי הכתר דו"א [מלבד הכתרים דכתרים הנשארים לטבילה].

המשכת י"ס פרטיות דה' פרצופי כתר הכולל דו"א (5)

חח"ן בג"ה דת"י דכתר, דה"פ כתר דו"א (ע"י הערה 5, לעיל בעמוד 5)

כתר דכתר בטבילה		
חח"ן דכתר	דת"י דכתר	בג"ה דכתר

בג"ה דבינה
דה"פ כתר דו"א

דת"י דחו"ג דדעת
דה"פ כתר דו"א

חח"ן דחכמה
דה"פ כתר דו"א

אהיה אהיה
יהוה יהוה
אהיה אהיה
יהוה יהוה
אהיה אהיה
יהוה יהוה

אהיה
יהוה
אהיה
יהוה

אהיה
יהוה
אהיה
יהוה

אהיה
יהוה
אהיה
יהוה

אהיה
יהוה
אהיה
יהוה

אהיה אהיה
יהוה יהוה
אהיה אהיה
יהוה יהוה
אהיה אהיה
יהוה יהוה

אפ הו יפ הו אפ הו יפ הו אפ הו יפ הו אפ הו יפ הו
יפ הו ופ הו יפ הו ופ הו יפ הו ופ הו יפ הו ופ הו

ג' כלי בינה דו"א
אלף. אלף הא. אלף הא יוד.
אלף הא יוד הא
אלף הא יוד הא
אהיה

ג' כלי דעת דו"א
יוד הי ויו הי
יוד הי ואו הי
יוד הה וו הה

ג' כלי חכמה דו"א
יוד הי ואו הא
י יה יהו יהוה
יוד הא ואו הא

ג' כלי גבורה דו"א
יה
אלף. אלף למד. אלף למד הי.
אלף למד הי יוד. אלף למד הי יוד מם
יהוה

ג' כלי ת"ת דו"א
יוד הא ואו הא
י יה יהו יהוה
יהוה

ג' כלי חסד דו"א
א אל אלו אלוה
אלוה
אלף למד

ג' כלי הוד דו"א
אדני
א צבאו צבאות
אות

ג' כלי יסוד דו"א
יאהדוניה
שין. שיין דלת. שיין דלת יוד
שיין דלת יוד

ג' כלי נצח דו"א
יהוה
צ צב צבא
צבא

סדר ההמשכה מדיקנא דא"א (עם הארת מו"ס דא"א) לרישא דנוק'

מקורות: ע"ח ח"א שא"א פ"ח דף ס"ה ע"ב (ובעיקר סע"ג-ד), ודף ס"ו רע"ד (בעיקר לענין מלכות דכתר דחכמה שלא מתגלית).
מבוי"ש דף כ"ז ע"ד פי"ב. תחילת ספרא דצניעותא. שע"ר ח"ב ש' קע"ט. אדרא רבא דף קל"א ע"ב יין הרקה אות מ"ט. חסדי דוד אות מ"א-מ"ה.
* אנחנו ממשכים שפע ממו"ס (חכמה) דא"א לדיקנא דא"א ומשם לרישא דנוק'. יש לציין שהדיקנא דא"א ודו"א כבר קיימות, ורק מאירים בהן.

על פי ע"ח הנ"ל נראה את השבון הספירות הנמשכות לדיקנא דא"א:

בראש דא"א יש ב' ספירות כלליות (כל אחת כלולה מ"ס) - כתר (גולגלתא) וחכמה (מו"ס), שהרי הבינה ירדה לגרון מרוב עוצמת אור הכתר דא"א (עם עתק המלוכש בתוכו). הכתר נמצא בראש (כנגד השיער) ומאיר לרישא דא"א. החכמה נמצא מתחתיו (כנגד הפנים, מהמצח עד הגרון), ובעיקר כנגד הדיקנא ומאיר לדיקנא דא"א. מדין התכללות והתקשרות, החכמה כלולה בכתר, והכתר כלול בחכמה. א"כ, הכתר כלול מכתר וחכמה (כל אחד כלול מ"ס), והחכמה כלולה מכתר וחכמה (כל אחד כלול מ"ס), סה"כ 40 ספירות. ובכל הספירות הנ"ל יש בחינת פנימי ומקיף, הרי סה"כ 80 ספירות. אולם אנו עוסקים כאן בהמשכה לדיקנא, לכן נתייחס רק ל-40 הספירות הנמצאות בחכמה (20 פנימי ו-20 מקיף, של כתר וחכמה דחכמה). אלא שנצטרך לצמצם אותם ל-13, כנגד 13 תקוני דיקנא: כתר דחכמה, להיותו מאד עליון, הכח"ב שלו אינו מתגלה בדיקנא דא"א. חכמה דחכמה, היותו פחות עליון מהכתר דחכמה, רק הכ"ח שלו אינו מתגלה בדיקנא דא"א. בנוסף לכך, המלכות דכתר דחכמה ג"כ לא מתגלה, שהרי בא"א הנוק' אינה ניכרת (ע"ח שם, דין זה שייך יותר לכתר דחכמה).
סדר המשכת השפע לפי סדר התקונים דא"א: רצף של החכמה דחכמה ואח"כ הכתר דחכמה. וזאת כדי לגרום לריחוק בין הכתר לבין המקבל, שיוכל לסבול את האור החזק יותר. 14 ספירות דפנימי כסדרן ו-14 ספירות דמקיף בסדר הפוך.

חכמה דא"א - מו"ס

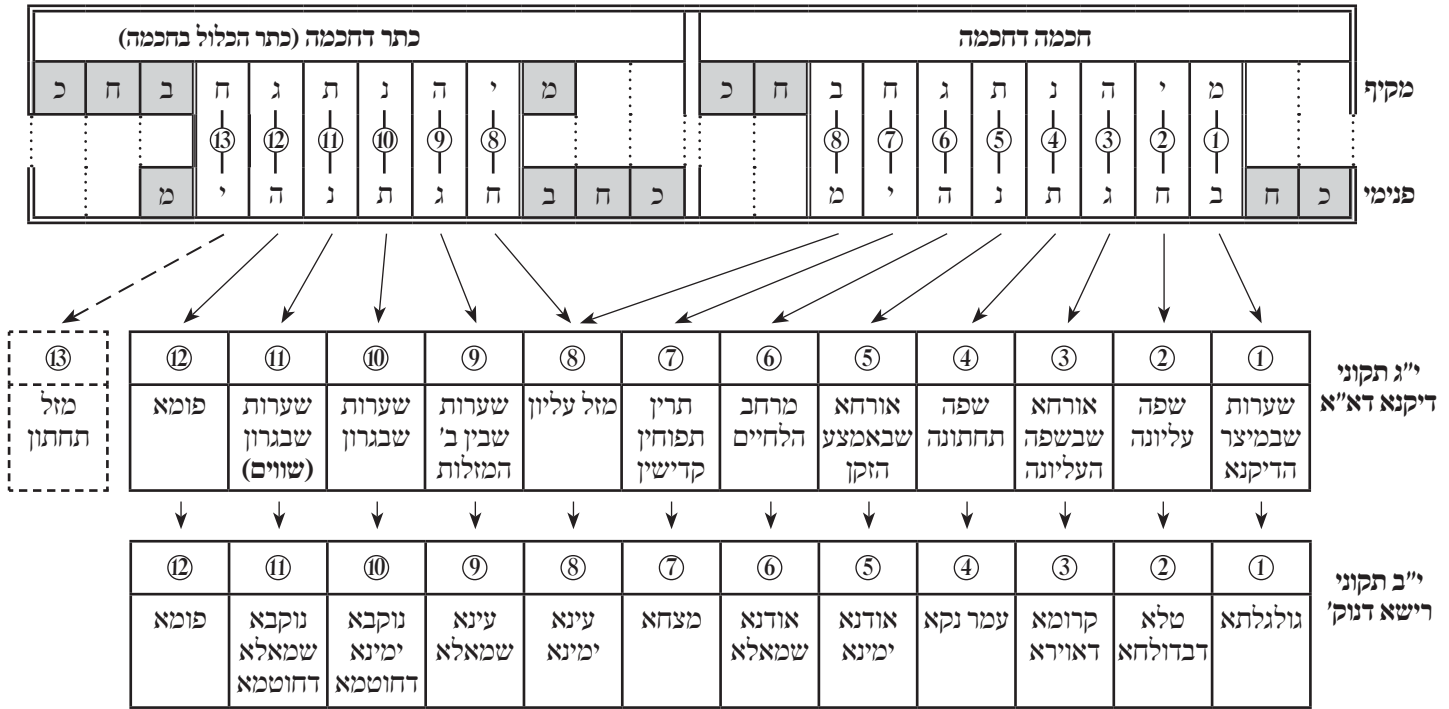

סדר י"ב תקוני רישא דנוק' (הנלמדים מסדר התלבשות ז"ת דע"י ב- ז' תקוני רישא דא"א)

ע"י ע"ח ח"א שא"א פ"ו מ"ק דף ס"ג ע"ד (ז' תקוני רישא דא"א), שער מאמרי רשב"י סוף פרשת נשא דף מ"ו ע"ג-ד' (בענין י"ב תקוני רישא דנוק').
ע"י מבוי"ש דף כ"ב סע"ד ד"ה ונחזור, ז"ת דע"י המתלבש ב-7 תקוני רישא דא"א הם בעצם הארת היומא דכולהו דע"י. ע"י מבוי"ש דף כ"ה אע"א (נו"ה).

ז"ת דע"י (דרדל"א) מלוכש	ב-7 תקוני רישא דא"א	י"ב תקוני רישא דנוק'	הערות לגבי התלבשות ע"י (ז"ת דרדל"א) ברישא דא"א
1 חסד	1 גולגלתא (כתר)	1 גולגלתא	כתר דא"א כולו רחמים, מפני שהחסד דע"י מלוכש בו (לעומת הגבורה, העוברת דרך הכתר דא"א ומשאירה שם רשימו של דינים).
2 גבורה	2 טלא דבדולחא (חכמה)	2 טלא דבדולחא	גבורה דע"י (דינים) מלוכש בחכמה דא"א. ניגודיות עושה גוונים, (רמח"ל, קל"ח פתחי חכמה, פתח פ"ט).
3 תפארת	3 קרומא דאוריא	3 קרומא דאוריא	רקיע המבדיל בין מים למים (כתר וחכמה), ת"ת מכריע בין ח"ג.
4 נצח הוד (פ"ע - ב' ביעין)	4 עמר נקא	4 עמר נקא	עמר נקא (בסוד אודינין) שער (לבן) מאחורי האזן. (בנוק' אדום).
		5 אודנא ימינא	אודינין, לא מוזכרים בא"א, לרוב העלמם.
		6 אודנא שמאלא	
5 יסוד	5 רעוא דרעוין (מצח)	7 מצחא	יסוד דע"י בדעת (פרטי דרישא) דא"א במצחו. גילוי חסד דע"י בפומא דאמה.
6 נצח הוד (ב' פ"ת - ב' ירכין)	6 פקיהו דעינין (עיניים)	8 עינא ימינא	החלק הנסתר של נו"ה דע"י (ביעין) מלוכש באודינין דא"א.
		9 עינא שמאלא	החלק הגלוי של נו"ה דע"י (ירכין) מלוכש בעינין דא"א.
		10 נוקבא ימינא דחוטמא	המלכות דרדל"א מתלבשת בחוטמא דא"א.
7 מלכות	7 חוטמא	11 נוקבא שמאלא דחוטמא	וזה סוד "ותהלתי אחטום לך", כי לעולם תהלה במלכות.
		12 פומא	

מי"ב תקוני דיקנא דז"א (עם הארת י"ב תקוני דיקנא דא"א) לי"ב תקוני גופא דנוק'

בשלב שני אנחנו ממשיכים שפע מי"ב תקוני דיקנא דז"א, יחד עם הארה מי"ב תקוני דיקנא דא"א (אד"ז דף רצ"ה ע"ב, יין הרקה, זקנו מלבין), לגופא דנוק'.
 ע"פ האדרא רבא דף קל"ט ע"ב, יין הרקה אות ל"ב, מי שזוכה להמשיך שפע מדיקנא דא"א לדיקנא דז"א (המלך), זוכה שבקשותיו מתקבלות (ע"י המלך).

13	12	11	10	9	8	7	6	5	4	3	2	1	הארת י"ב תקוני דיקנא דא"א (משלים את ז"א לי"ב תיקונים)	
מזל תחתון	פומא	שערות שבגרון (שוים)	שערות שבגרון	שערות שבין ב' המזלות	מזל עליון	תריץ תפוחין קדישין	מרחב הלחיים	אורחא שבאמצע הזקן	שפה תחתונה	אורחא שבשפה העליונה	שפה עליונה	שערות שבמיצר הדיקנא		
13	12	11	10	9	8	7	6	5	4	3	2	1	י"ב תקוני דיקנא דז"א	
חצי עובי המכוסה הדיקנא	שערות קטנות דחפיין על גרונא	הפה פנוי משערות	חצי עובי הדיקנא הנגלה	תריץ תפוחין סמוקין	שערות במרחב הלחיים	שערות קטנות דאורחא דתחות חוטמא	שערות שבשפה העליונה ותחתונה	שערות שבמיצר הדיקנא עד כנגד השפה העליונה	--	--	--	--		
9 ועל ריבעים ונקא	8 על שלשים	7 פוקד	6 ונקא	5 ופשע	4 נושא עון	3 ורב חסד	2 אפים	1 ארך	--	--	--	--	שם התיקון בז"א	
	8 על שלשים	7 פוקד	6 ונקא	5 ופשע	4 נושא עון	3 ורב חסד	2 אפים	1 ארך	--	--	--	--	התיקון בז"א נקרא על שם התיקון בא"א	
	12	11	10	9	8	7	6	5	4	3	2	1	לי"ב תקוני גופא דנוק'	
	לפרק קמא דדרועא דנוק'	לפרק קמא דדרועא דנוק'	לפרק קמא דדרועא דנוק'	לפרק קמא דדרועא דנוק'	לפרק קמא דדרועא דנוק'	לפרק קמא דדרועא דנוק'	לפרק שלישי דדרועא דנוק'	לפרק שלישי דדרועא דנוק'	לפרק שני דדרועא דנוק'	לפרק שני דדרועא דנוק'	לפרק שני דדרועא דנוק'	לפרק שני דדרועא דנוק'	לפרק קמא דדרועא דנוק'	

סדר המשכה: א. מי"ב תקוני דיקנא דא"א (עם הארת מו"ס דא"א) י"ב קישוטים לי"ב תקוני רישא דנוק'



ב. מי"ב תקוני דיקנא דז"א (עם הארת י"ב תקוני דיקנא דא"א) י"ב קישוטים לי"ב תקוני גופא דנוק'



סדר כ"ד קישוטי כלה

וירמ"י או"א שבסגולת הלימוד אשר אלמוד מכל ספר מכ"ד ספרים דתורה ונביאים וכתובים שימשכו מי"ב תיקוני דיקנא דא"א ומי"ב תיקוני דיקנא דז"א כ"ד אורות לקשט את השכינה נוק' קדישא דז"א בכ"ד תכשיטין קדישין.
ובסגולת הפסוקים אשר אלמוד מכל ספר מי"ב ספרים הראשונים,
שימשכו מג' שמות דע"ב (וקס"א) די"ב תיקוני דיקנא דא"א, י"ב אורות שהם י"ב צירופים הראשונים מכ"ד צירופי אדנ"י, י"ב תכשיטין ליי"ב תיקוני רישא דנוק' קדישא דז"א:

בראשית י"ב-כ"ג	מתיקון א' דא"א	מי אל כמוך	שערות שבמיצר הדיקנא
מלכות אדני	מקיף בינה פנימי לגולגלתא דנוק'.	יוד דע"ב א' אור אלף דקס"א א' כלי י"ב-כ"ג	
שמות ע"ג-כ"ג	מתיקון ב' דא"א	נושא עון	שפה עליונה
יסוד אדני	מקיף חסד פנימי לטלא דבדולחא מוחא דנוק'.	הי דע"ב א' אור הי דקס"א א' כלי ע"ב-כ"ג	
ויקרא ה"ה-כ"ג	מתיקון ג' דא"א	ועובר על פשע	אורחא שבשפה העליונה
הוד אנדי	מקיף גבורה פנימי לקרומא דאורא דנוק'.	ויו דע"ב א' אור יוד דקס"א א' כלי ה"ה-כ"ג	
במדבר ה"ה-כ"ג	מתיקון ד' דא"א	לשארית נחלתו	שפה תחתונה
נצח אניד	מקיף ת"ת פנימי לעמר נקא דנוק'.	הי דע"ב א' אור הי דקס"א א' כלי ה"ה-כ"ג	
דברים ה"ה-כ"ג	מתיקון ה' דא"א	לא החזיק לעד אפו	אורחא שבאמצע הזקן
ת"ת אידנ	מקיף נצח פנימי לאודנא ימינא דנוק'.	יוד דע"ב ב' אור אלף דקס"א ב' כלי ה"ה-כ"ג	
יהושע כ"ג-כ"ג	מתיקון ו' דא"א	כי חפץ חסד הוא	מרחב הלחיים
גבורה אינד	מקיף הוד פנימי לאודנא שמאלא דנוק'.	הי דע"ב ב' אור הי דקס"א ב' כלי כ"ג-כ"ג	
שופטים ה"ה-כ"ג	מתיקון ז' דא"א	ישוב ירחמנו	תרין תפוחין קדישין
חסד דאני	מקיף יסוד פנימי למצחא דנוק'.	ויו דע"ב ב' אור יוד דקס"א ב' כלי ה"ה-כ"ג	
שמואל ש"ה-כ"ג	מתיקון ח' דא"א	יכבוש עונותינו	מזל עליון
בינה דחכמה מקיף מלכות דחכמה פנימי			
יסוד דכתר מקיף חסד דכתר פנימי		הי דע"ב ב' אור הי דקס"א ב' כלי ש"ה-כ"ג	
דאינד	לעינא ימינא דנוק'.		
מלכים א"ה-כ"ג	מתי" ט' דא"א	ותשליך במצולות ים כל חטאתם שערות שבין ב' המזלות	
הוד דנאי	מקיף גבורה פנימי לעינא שמאלא דנוק'.	יוד דע"ב ג' אור אלף דקס"א ג' כלי א"ה-כ"ג	
ישעיהו ו"ג-כ"ג	מתיקון י"ב דא"א	אשר נשבעת לאבותינו	פומא
גבורה דינא	מקיף הוד פנימי לפומא דנוק'.	הי דע"ב ג' אור הי דקס"א ג' כלי ו"ג-כ"ג	
ירמיה א"ה-כ"ג	מתיקון י" דא"א	תתן אמת ליעקב	שערות שבגרון
נצח דנאי	מקיף ת"ת פנימי לנוקבא ימינא דחוטמא דנוק'.	הי דע"ב ג' אור הי דקס"א ג' כלי א"ה-כ"ג	
יהזקאל ש"ה-כ"ג	מתיקון י"א דא"א	חסד לאברהם	שערות שבגרון (שוויים)
ת"ת דינא	מקיף נצח פנימי לנוקבא שמאלא דחוטמא דנוק'.	ויו דע"ב ג' אור יוד דקס"א ג' כלי ש"ה-כ"ג	

ובסגולת י"ב ספרים אחרים ימשכו מג' שמות אהי"ה די"ב תיקוני דיקנא דז"א י"ב אורות לי"ב פרקין דדרועין ושוקין דנוקבא קדישא דז"א

תרי עשר	לכ-הי	מתיקון א' דז"א שהוא הארת תיקון א' דא"א, שערות שבמיצר הדיקנא הנקרא אל ונקרא עתה גם הוא (בז"א)
רות	הח-את	מתיקון ב' דז"א שהוא הארת תיקון ב' דא"א, שפה עליונה הנקרא רחום ונקרא עתה גם הוא (בז"א)
תהילים	הח-יה	מתיקון ג' דז"א שהוא הארת תיקון ג' דא"א, אורחא דשפה עליונה הנקרא וחנן ונקרא עתה גם הוא (בז"א)
איוב	אב-וע	מתיקון ד' דז"א שהוא הארת תיקון ד' דא"א, שפה תחתונה הנקרא ארץ ונקרא עתה גם הוא (בז"א)
משלי	לח-במ	מתיקון ה' דז"א שהוא הארת תיקון ה' דא"א, אורחא שבאמצע הזקן הנקרא אפים שהוא תיקון א' דז"א הנקרא ארץ שערות שבמצר הזקן עד כנגד שפה העליונה ונקרא עתה גם הוא
קהלת	את-וס	מתיקון ו' דז"א שהוא הארת תיקון ו' דא"א, מרחב הלחיים הנקרא ורב חסד שהוא תיקון ב' דז"א הנקרא אפים שערות שבשפה עליונה ותחתונה ונקרא עתה גם הוא
שיר השירים	חי-הי	מתיקון ז' דז"א שהוא הארת תיקון ז' דא"א, תרין תפוחין קדישין הנקרא ואמת שהוא תיקון ג' דז"א הנקרא ורב חסד שערות שבאורחא דתחות חוטמא ונקרא עתה גם הוא
איכה	אב-עד	מתיקון ח' דז"א שהוא הארת תיקון ח' דא"א, מזל עליון הנקרא נוצר חסד שהוא תיקון ד' דז"א הנקרא נושא עון שערות שבמרחב הלחיים ונקרא עתה גם הוא
דניאל	לח-לי	מתיקון ט' דז"א שהוא הארת תיקון ט' דא"א, שערות שבין ב' המזלות הנקרא לאלפים שהוא תיקון ה' דז"א הנקרא ופשע תרין תפוחין סמוקין ונקרא עתה גם הוא
אסתר	מל-לל	מתיקון י' דז"א שהוא הארת תיקון י' דא"א, שערות שבגרון הנקרא נושא עון שהוא תיקון ו' דז"א הנקרא ונקה חצי עובי הזקן הנגלה ונקרא עתה גם הוא
עזרא	המ-אי	מתיקון יא דז"א שהוא הארת תיקון יא דא"א, שערות שבגרון (שוויים) הנקרא ופשע שהוא תיקון ז' דז"א הנקרא פוקד הפה הפנוי משערות ונקרא עתה גם הוא
דברי הימים	אב-עו	מתיקון יב דז"א שהוא הארת תיקון יב דא"א, פומא הנקרא וחטאה שהוא תיקון ח' דז"א הנקרא על שלשים שערות קטנות דחפיין גרונא ונקרא עתה גם הוא

מ"ב תיקוני דיקנא דא"א, ל"ב תיקוני רישא דנוק'

ויזמ"י או"יא שבסגולת הלמוד אשר אלמוד מכל ספר מנ"ד ספרים דתורה ונבאים ומתווכים שימשכו מ"י"ב תיקוני דיקנא דא"א

ומ"י"ב תיקוני דיקנא דא"א, כ"ד אורות לקשת את השכינה נוק' קדישא דא"א כ"ד תכשיטין קדישין.

וכסולת הפסוקין אשר אלמוד מכל ספר מ"ב ספרים הראשונים, שימשכו מנ"ג שמות דע"ב ד"ב תיקוני דיקנא דא"א,

י"ב אורות שדמ י"ב צירופים הראשונים מנ"ד צירופי אדל"י, י"ב תכשיטין ל"ב תיקוני רישא דנוק' קדישא דא"א:

יא	י	יב	ט	ח	ז	ו	ה	ד	ג	ב	א			
יחזקאל	ירמיה	ישעיה	מלכים	שמואל	שופטים	יהושע	דברים	במדבר	ויקרא	שמות	בראשית			
ש"ל-י"ג	א"ת-י"ג	ת-ל"ל	א"ת-י"ג	ש"פ-מ"ל שמ"ו"א 705	ל"פ-כ"ו דמ"ו"א 705	כ"א-כ"ר	ל"ל-כ"ל	ל"ת-י"ג	ל"ת-כ"ר	ע"ל-כ"ל	י"פ-כ"ל (9)		רמ"ו לקיישט	שם הספר
חסד לאברהם	תתן אמת ליעקב	אשר נשבעת לאבנתינו	ותשלך במצולות ים כל הטאתם	יכבוש עוונותינו	ישוב ירחמנו	כי חפץ חסד הוא	לא החזיק לעד אפר נחלתו	לשאריה נחלתו	על פשע ועובר	נושא עון מי אל כמור (6)			שם התקיות- (מנ"ה) מ"י"ב תיקוני דיקנא דא"א (5)	דיקנא דא"א
שערות שבגרון (שוויים)	שערות שבגרון	פומא	שערות שבין ב' המזלות	מזל עליון	תריץ תפוחין קדישין	מרחב הלחיים תזקן	אורחא שבאמצע תחתונה העליונה	שפה תחתונה העליונה	אורחא שבשפה עליונה	שפה עליונה	שערות שבמזער הדריקנא		מקומו בדיקנא->	דיקנא דא"א
ת"ת	נצח	גבורה	הוד	יסוד דכתר דחכמה	חסד	גבורה	ת"ת	נצח	הוד	יסוד	מלכות (8)		מקיף-> דספירות שמתגלות (7) פנימי->	מוחא סתימאה דא"א
כתר זחכמה														
נצח	ת"ת	הוד	גבורה	חסד מלכות חסד	יסוד	הוד	נצח	ת"ת	גבורה	חסד	בינה		מקיף-> דספירות שמתגלות (7) פנימי-> או דע"ב (9) מקור הדמשכה כלי דקס"א (9)	
י"ד	י"ח	י"ח	י"ח	י"ח	י"ח	י"ח	י"ח	י"ח	י"ח	י"ח	י"ח			
י"ד	י"ח	י"ח	י"ח	י"ח	י"ח	י"ח	י"ח	י"ח	י"ח	י"ח	י"ח			
ש"ל-ת"ב	א"ל-ת"ל	ג"ל-ת"ל	א"ל-ת"ל	ש"פ-מ"ל מ"ו"א 730	ל"פ-כ"ו מ"ו"א 730	כ"א-כ"ר	ל"ל-כ"ל	ל"ת-ת"ל	ל"ת-כ"ר	ע"ל-כ"ל	י"פ-כ"ל (11)		שילוב מכתב עליון צירוף אדל"י (1) מדיקנא דא"א	עצם הקישוט (פסוק)
דינא	תניא	דינא	תניא	דינא	דינא	אילי	אילי	אילי	אילי	אילי	אילי		תיקוני רישא דנוק'	המקבלת נוק'
לנוקבא שמאלא דחוטמא	לנוקבא ימינא דחוטמא	לפומא	לעינא שמאלא	לעינא ימינא	למעחא	לאודנא שמאלא	לאודנא ימינא	לעמר נקא	לקרומא דאוריא	לטלא רבדולחא מוחא	לגולגולחא			

הרה"ג רבי מרדכי עטייה שליט"א

ה'ת"ד דא"א לת"ד דז"א, שאז גם דיקנא דז"א נקרא בשמות י"ג ת"ד דא"א א"ל רחום וכו',

[וכדלקמן הערה 13].

ואם נוסף ונשא"ל, שפ"ש שאזן (כלומר, לא מוזכר) ב"ג ת"ד דא"א, שם א"ל שהוא השערות עצמם, א"כ ראוי שלא נראה גם את אלה"ף - כלל, שגם הוא עצם השערות. ונראה לכאורה שמה שכן רואים אלה"ף, היות ואלה"ף זו היא ההמשכה ממנו"ס דא"א לדיקנא דא"א, שהיא מתגלה בדיקנא בתור א"ל. וא"כ בהמשכה שממנו"ס דא"א לדיקנא יש לכונן, ולכן אנו רואים את אלה"ף דקס"א וכו'. אבל כדי להדגיש שמדיקנא דא"א לא נמשך לרישא דנקו' מעצם השערות שהוא א"ל, און אנו מכוננים ב - א"ל זה. והצורך בהמשכת אלה"ף דקס"א ממנו"ס דא"א לדיקנא דא"א, הוא כדי שנוכל ב"ב ספרים האחרונים להמשיך מ"ג ת"ד דא"א ל"ג ת"ד דא"א, שיגשם ההמשכה הוא מ - א"ל, ולכן את ראשת ההשפעה שהיא ממנו"ס אנו מכוננים כאן, אבל מעצם הדיקנא לרישא דנקו' אין מכוננים, שהרי ההשפעה באה רק מ - ע"ב, ודו"ק.

7. ע"ח שעז א"א פרק ח' דף ס"ה ע"ג, ופרק י'. וראה שערי רחמים ח"ב ש' קצ"ט. (עיי' חסדי דוד אותיות מ"ב ומ"ג: הכתר תכליל בדיקנא נקרא דכתיב דהכמה).

8. ראה פ"ב שלמה ח"ד דף קל"ח ע"א ד"ה וצריך, ומשם בארה ש - מי אל כמורף הוא האור של מקו"פ הפנים, שענינם ה' ספרות דמקו"פ [המתחילות ממשך למעלה, מכללות דהכמה וכו'].

9. ראה עוד באפיקי מים עמוד 284 שבבאר ש - מי אל כמורף הוא י"ד דע"ב, ודו"ק. ע"ח שער א"א פרק ד', דף ס"ב ע"ג. ע"י שמשפ"ב דף מ' סוף ע"ד ד"ה אמר שמואל (ששאל מאחר וגלגלתא - ע"ב, אורא - ס"ג, מו"ס - מ"ה. א"כ למה השמות כאן עם ע"ב ולא מ"ה, והרי הדיקנא היא ממנו"ס - שהיא שם מ"ה. והצ"ח, שהשמות ע"ב ס"ג מ"ה הם עצמות הגלגלתא האורית והמנו"ס, אבל בהתפשטות השמות הם רק ע"ב).

עוד ראוי להדגיש שהמשכת הקטנטים (י"ב צירופי אדני"י וכדלקמן), היא מגו שמות ע"ב. ע"ד ראוי להכין כ"ד צירופי אדני"י אלו מו"ס, האם הם י"ב תיקוני רישא וי"ב תיקוני גופא דנקו', או שהם הקינטי הניתן לנקו' ומהסודות הנדפס וכן מדר"א ח"ב עמ' 705 מוכן היטב שזה הקינטי שניתן לנקו'. וראה שגם בברכת כהנים [סידור ח"ב דף קט"ז ע"א, י"א ח"א עמ' 728] שם אדנות הוא האור וההכשית הניתן לנקו'. וכן מוכן מה"ש (חזק) דף כ"ה אמצע ע"ג, ואף שמשער מאמר רש"י אפ"ש להכין שהנתן' היא אדני"י, נראה לכאורה שהכוונה על כללות הנתן' שהיא אדני"י, אבל כ"כ צירופי אדני"י הם הקינטי שנמשך מדיקנא דא"א ודו"א לנקו', וכמבואר במאמר רש"י שם סוף ע"ג וריש ע"ד. וכן מסודות היר"א ח"ב עמ' 728 אפ"ש להכין ש"ב תיקוני רישא וגופא דנקו', הם צירופי אדני"י [ובאמת גם שם ראוי לכאורה ש - אדני"י הוא הקינטי]. ונראה שהעיקר הוא כמון שכתבנו, ש"כ"ד צירופי אדני"י הם הקינטיים שנתנו לנקו'.

11. יעו"ז בפע"ח דף ק"ז אמצע ע"ג, ומכון מוש"ב: א. שרק בדידות השם משולב הוא הקינטי. ב. שמות אלו הם שם אחד בן ד' אותיות שאינו מחולק לכ', אמנם כסידור הנדפס וכן כסידור היר"א ח"ב עמ' 728 שמות אלו מסודרים בשני שמות.

(ע"פ שער"ח דף ק' ע"ב, הצירוף הוא רק י"פ. ועיי' במד קודש אשר לאהרן דף רע"ד ע"א, וז"ל: "רוב סידורו של הר"ש מיוסד ע"פ ספר פע"ח, כאשר נראה היראה". ופנע"ח הצירוף הוא י"פ - ב"ז).

העירות בענין המשכת י"ב תיקוני דיקנא דז"א

1. ראה כסידור הנדפס ח"ז דף ד' ע"ב. מאמר רש"י דף מ"ז סע"ג ע"ד. מנ"ש דף כ"ז ע"ב. פת"ע דף צ' סע"א, נה"ש דף ל"ט ע"ד ד"ה והמשכת, ובתשובת היר"א ח"ב עמ' 5-724. ונראה שכללות ענין הקטנטים הוא הנכח לזיווג כמפורש במנ"ש דף ט"ז ע"ד ריש פ"ט.

2. בשער"ב דף ק' רע"ב לאחר ספר דברים סדרו חמש מילות, וכן הוא בסידור חלק ר"ה דף נ"ז סע"ב. וכן מוכן משער"ב דף פ"ט ע"א. ומענין שבשום סידור לא הקדימו חמש מילות, ליהשע. כסידור הנדפס ח"ז דף ד' ע"א יש שני סדרים בענין קריאת הספרים: ישעיה, ירמיה, ויחזקאל.

3. כסדר הקריאה יש להקדים ישעיה לירמיה ויחזקאל.

4. כסדר התיקונים ישעיה הוא תיקון י"ב, ירמיה תיקון י' ויחזקאל תיקון י"א, וסדר תיקונים זה נובע מהמטרה בבא בתורה דף י"ד ע"ב, ומשם בארה שסדרן של נביאים הוא: ירמיה ויחזקאל וישעיה יע"ש. וראה ביר"א ח"ב עמ' 705 ששם סידור הכל אלכא דגמרא הני"ל, ומכון משם ישעיה להקדים קריאת יחזקאל וישעיה. אמנם ביר"א ח"ב עמ' 730, הקדימו ישעיה לירמיה ויחזקאל, הן כסדר הקריאה והן כסדר התיקונים, היינו שישעיה הוא תיקון י', וירמיה תיקון י"א ויחזקאל תיקון י"ב, וכן איתה כסידור כתי"ל לרב קונוקא.

5. אותיות הרוממות לקינטי נלקחות מהפסוק האחרון של כל אחד מפי"ד ספרי התנ"ך. לוקחים את האות הראשונה והאחרונה של התורה השניה מתחילת הפסוק ומתחילה האחת שלפני סוף הפסוק. סדרנו כאן ב' שמות, עפ"י סידור הנדפס ח"ז דף ד' ע"ב, וכמ"כ בפ"י ע"ז חיים דף קכ"ז אמצע ע"ג. אמנם ביר"א ח"ב עמ' 705 [וכן כסידור כתי"ל לרב קונוקא], יש רק י"פ וכו', אבל בעמ' 728 סדרו ב' שמות י"פ ב"ז וכן השיגות של י"ב פ"ז, ויעו"ז בר"ש העמוד ב"ה כתב.

עוד ראוי להכין שהאותיות י"פ וכו', אינם נמשכות מדיקנא דא"א ודו"א, אלא הם מכת קריאת כ"ד ספרים. ונראה שהמשכה זו היא מ-כתר [וכדלקמן], כנמו בניקוד שמות אלו המבואר בעומדת ביה סוד קבוע, וא"כ ההמשכה תהיה מכתר לנקו'. ונראה אפשר שכתר זה דומה לא"א, אבל מכתר זה אינו דיקנא דא"א הנמשכת ממנו"ס שהיא חכמה, וגם אם נאמר שכתר זה הוא א"א, עדיין יש להכין מה ענין ניקוד קמוץ - כתר בהמשכה [של י"ב הספרים האחרונים, שהיא] מדיקנא דז"א, שגם שם הניקוד הוא קמוץ וקובץ. וראה עוד פת"ע דף צ' סע"א שביאר אחת את הניקוד, שהיא: הוד דא"ק וכתר עליון דע"י, וכמ"ש בשרף פע"ח דף קכ"ב סע"ז. וא"כ משם תהיה ההמשכה, ועכ"פ גם לפת"ע אין המשכה זו מדיקנא. ובענין הוד דא"ק וכתר עליון דעתנו, ראה מ"ש בשערי פינה דף נ"ה סע"א.

6. לסיכום: המשכת צירופי אדני"י היא מדיקנא דא"א ודו"א. אבל הצירופים י"פ וכו' הם מכת קריאת כ"ד ספרים והיא מכתר עליון וכו"ל. ונראה שהמשכה זו היא ממקום גמור יותר, שלכן יש בו גם ניקוד, ולא רק אותיות.

7. ע"ש שער א"א פרק ט' דף ס"ח ע"א.

8. המתבונן כסידור החזק דף קכ"א ע"א יראה ששם יש'ו כדנינו, והם: מקו"פ - מלכות וכו', ומתוכם רק ה' בחנינות נמצאות בכונה כאן. אבל שם - א"ל - לא נמצא כאן. ונראה מעמנו כי ההמשכה היא מגו שמות ע"ב, שענינם האור שבהיקנא שהוא מ"א ל' כמור, ולא השערות שבהיקנא שהם - א"ל, [ועכ"פ בברכת כהנים דף קט"ז ע"א כן נזכר א"ל, אבל גם שם מודגש י"ז].

אמנם לקמן בהמשכה שפ"י"ג ת"ד דז"א כן נזכר שם א"ל, ששם ההמשכה היא מ"ש א"ל

הרה"ג רבי מרדכי עטייה שליט"א

מ"י"ב תיקוני דיקנא דז"א, ל"י"ב תיקוני דגופא דנוקי

וכסולת י"ב ספרים אחרים, וישבו ממי' שמות אה"י"ב ת"י תיקוני דיקנא דז"א

י"ב אורות שהם י"ב ציורפים האחרונים מל"ד צירופי אה"י", י"ב תכשיטין ל"י"ב פירקין דדרויען ושוקן דנוקי קדישא דז"א:

ישם הספר	רמז	א	ב	ג	ד	ה	ו	ז	ח	ט	י	יא	יב
שם הספר	תרי עשר	א	ב	ג	ד	ה	ו	ז	ח	ט	י	יא	יב
למנו	לקישוט	מתיקון א' דז"א	מתיקון ב' דז"א	מתיקון ג' דז"א	מתיקון ד' דז"א	מתיקון ה' דז"א	מתיקון ו' דז"א	מתיקון ז' דז"א	מתיקון ח' דז"א	מתיקון ט' דז"א	מתיקון י' דז"א	מתיקון יא דז"א	מתיקון יב דז"א
אויות	כתנ"ך	שדוא הארת	שדוא הארת	שדוא הארת	שדוא הארת	שדוא הארת	שדוא הארת	שדוא הארת	שדוא הארת	שדוא הארת	שדוא הארת	שדוא הארת	שדוא הארת
המקבלת	נוקי	מקומו בדיקנא דז"א	מקומו בדיקנא דז"א	מקומו בדיקנא דז"א	מקומו בדיקנא דז"א	מקומו בדיקנא דז"א	מקומו בדיקנא דז"א	מקומו בדיקנא דז"א	מקומו בדיקנא דז"א	מקומו בדיקנא דז"א	מקומו בדיקנא דז"א	מקומו בדיקנא דז"א	מקומו בדיקנא דז"א
שם הספר	תרי עשר	א	ב	ג	ד	ה	ו	ז	ח	ט	י	יא	יב
למנו	לקישוט	מתיקון א' דז"א	מתיקון ב' דז"א	מתיקון ג' דז"א	מתיקון ד' דז"א	מתיקון ה' דז"א	מתיקון ו' דז"א	מתיקון ז' דז"א	מתיקון ח' דז"א	מתיקון ט' דז"א	מתיקון י' דז"א	מתיקון יא דז"א	מתיקון יב דז"א
אויות	כתנ"ך	שדוא הארת	שדוא הארת	שדוא הארת	שדוא הארת	שדוא הארת	שדוא הארת	שדוא הארת	שדוא הארת	שדוא הארת	שדוא הארת	שדוא הארת	שדוא הארת
המקבלת	נוקי	מקומו בדיקנא דז"א	מקומו בדיקנא דז"א	מקומו בדיקנא דז"א	מקומו בדיקנא דז"א	מקומו בדיקנא דז"א	מקומו בדיקנא דז"א	מקומו בדיקנא דז"א	מקומו בדיקנא דז"א	מקומו בדיקנא דז"א	מקומו בדיקנא דז"א	מקומו בדיקנא דז"א	מקומו בדיקנא דז"א

התיקון שממנו נמשך הקישוט (הגותו - מדיקנא דז"א)

העדרות בענין המושכת י"ב תיקוני דיקנא דז"א ל"ב תיקוני גופא דנוק' הרה"ג רבי מרדכי עטייה שליט"א

12. ע"ח של"א פק"א ד"א ד"ה אמצע ע"ב ד"ה ואמנם, וכמבואר בסידור ח"ב דף קכ"א אמיצע ע"א ד"ה אה"ב, וכמפורט בכל תיקון ותקון. יש לציין שמהאור שבהלל השערות שבדיקנא דז"א, שהוא תיקון מי"א ל' כמוד' וכו' (בה"י המקור), אין המשכה לדיקנא דז"א, וכמבואר ביי' הרקת דף מ"ג ע"ב בבבאור על האדרא רבא דף קל"א ע"ב אות מ"ט. ומעלתה נבין שמדיקנא דז"א שנומשך לגופא דנוק', הוא מהארת הכלים דז"א שנומשכו לדיקנא דז"א [שבזה יוכן מדוע המשכה היא מ - אה"ה, שהיא אה"ה בא"א הוא כלים, אלא שבא"א האה"ה מלא, וכו"א הוא פשוט]. אבל ב"ב ספרים ראשונים, שהמשכה מא"א היתה מ - מי"א ל' כמוד' - יז"ד, שהיא הא"מ.

ועדיין יש לבדוק זאת עם מ"ש בסידור החול כמות ברכת כהנים [דף קי"ד סע"ב], שנומשך ג' אה"ה מ"ג אלפי' דשם מ"ה דכמו"ם, יעו"ש היטב.

14. ראה ביי' הרקת על אה"ה דף רצ"ה ע"א אות י"ב, ומשם בארה כשז"א מקבל מא"א או גם הזקן של ז"א נעשה לבן.

ב"ן							מ"ה												
מלכות (מלך הו')	ו"ק דב"ן						ג"ר דב"ן	מלכות (מלך הו')	ו"ק דמ"ה						ג"ר דמ"ה				
מלכות	חסד	גבורה	ת"ת	נצח	הוד	יסוד	כתר	חכמה	בינה	מלכות	חסד	גבורה	ת"ת	נצח	הוד	יסוד	כתר	חכמה	בינה
כתר	כתר	כתר	כתר	כתר	כתר	כתר	כתר	כתר	כתר	כתר	כתר	כתר	כתר	כתר	כתר	כתר	כתר	כתר	כתר
חכמה	חכמה	חכמה	חכמה	חכמה	חכמה	חכמה	חכמה	חכמה	חכמה	חכמה	חכמה	חכמה	חכמה	חכמה	חכמה	חכמה	חכמה	חכמה	חכמה
בינה	בינה	בינה	בינה	בינה	בינה	בינה	בינה	בינה	בינה	בינה	בינה	בינה	בינה	בינה	בינה	בינה	בינה	בינה	בינה
חסד	חסד	חסד	חסד	חסד	חסד	חסד	חסד	חסד	חסד	חסד	חסד	חסד	חסד	חסד	חסד	חסד	חסד	חסד	
גבורה	גבורה	גבורה	גבורה	גבורה	גבורה	גבורה	גבורה	גבורה	גבורה	גבורה	גבורה	גבורה	גבורה	גבורה	גבורה	גבורה	גבורה	גבורה	
ת"ת	ת"ת	ת"ת	ת"ת	ת"ת	ת"ת	ת"ת	ת"ת	ת"ת	ת"ת	ת"ת	ת"ת	ת"ת	ת"ת	ת"ת	ת"ת	ת"ת	ת"ת	ת"ת	
נצח	נצח	נצח	נצח	נצח	נצח	נצח	נצח	נצח	נצח	נצח	נצח	נצח	נצח	נצח	נצח	נצח	נצח	נצח	
הוד	הוד	הוד	הוד	הוד	הוד	הוד	הוד	הוד	הוד	הוד	הוד	הוד	הוד	הוד	הוד	הוד	הוד	הוד	
יסוד	יסוד	יסוד	יסוד	יסוד	יסוד	יסוד	יסוד	יסוד	יסוד	יסוד	יסוד	יסוד	יסוד	יסוד	יסוד	יסוד	יסוד	יסוד	
מלכות	מלכות	מלכות	מלכות	מלכות	מלכות	מלכות	מלכות	מלכות	מלכות	מלכות	מלכות	מלכות	מלכות	מלכות	מלכות	מלכות	מלכות	מלכות	
↓	↓						↓ ↓ ↓	↓	↓						↓ ↓ ↓				
נוק' (רחל)	נוק' (שבגופו, ו"ק דב"ן)						ע"א א"א א"א יסוד'ת	נוק' (יעקב)	ז"א (ו"ק דמ"ה)						ע"א א"א א"א יסוד'ת				
	(בונה את צד הב"ן של הנוק' הנפרדת באטב"ח)						(ע"פ חלוקת השפע)		(בונה את צד המ"ה של הנוק' הנפרדת באטב"ח)						(ע"פ חלוקת השפע)				

מלכות	מלכות	מלכות	מלכות	מלכות	מלכות
רחל (נוק' נפרדת, כנגד עט' היס' דו"ק דב"ן)					

מלכות	מלכות	מלכות	מלכות	מלכות	מלכות
יעקב (נוק' נפרדת, כנגד עט' היס' דו"ק דמ"ה)					

כל פרצוף נבנה ע"פ מערכת חלוקת השפע (כמפורט במקומו), ומתפרט ל"ס דמ"ה (מוחין דאבא) ו"ס דב"ן (מוחין דאימא). פרצוף ז"א (נבנה מו"ק דמ"ה, וו"ק דב"ן) נבנה באופן זה (כמפורט בע"ח, שער אנ"כ פ"ו):

פרצוף נוק' (שבגופו, נבנה מו"ק דב"ן)							פרצוף ז"א (נבנה מו"ק דמ"ה)													
מלכות	חסד	גבורה	ת"ת	נצח	הוד	יסוד	מלכות	חסד	גבורה	ת"ת	נצח	הוד	יסוד	מלכות	חסד	גבורה	ת"ת	נצח	הוד	יסוד
	כתר	כתר	כתר	כתר	כתר	כתר		כתר	כתר	כתר	כתר	כתר	כתר		כתר	כתר	כתר	כתר	כתר	כתר
	חכמה	חכמה	חכמה	חכמה	חכמה	חכמה		חכמה	חכמה	חכמה	חכמה	חכמה	חכמה		חכמה	חכמה	חכמה	חכמה	חכמה	חכמה
	בינה	בינה	בינה	בינה	בינה	בינה		בינה	בינה	בינה	בינה	בינה	בינה		בינה	בינה	בינה	בינה	בינה	בינה
	חסד	חסד	חסד	חסד	חסד	חסד		חסד	חסד	חסד	חסד	חסד	חסד		חסד	חסד	חסד	חסד	חסד	חסד
	גבורה	גבורה	גבורה	גבורה	גבורה	גבורה		גבורה	גבורה	גבורה	גבורה	גבורה	גבורה		גבורה	גבורה	גבורה	גבורה	גבורה	גבורה
	ת"ת	ת"ת	ת"ת	ת"ת	ת"ת	ת"ת		ת"ת	ת"ת	ת"ת	ת"ת	ת"ת	ת"ת		ת"ת	ת"ת	ת"ת	ת"ת	ת"ת	ת"ת
	נצח	נצח	נצח	נצח	נצח	נצח		נצח	נצח	נצח	נצח	נצח	נצח		נצח	נצח	נצח	נצח	נצח	נצח
	הוד	הוד	הוד	הוד	הוד	הוד		הוד	הוד	הוד	הוד	הוד	הוד		הוד	הוד	הוד	הוד	הוד	הוד
	יסוד	יסוד	יסוד	יסוד	יסוד	יסוד		יסוד	יסוד	יסוד	יסוד	יסוד	יסוד		יסוד	יסוד	יסוד	יסוד	יסוד	יסוד
	מלכות	מלכות	מלכות	מלכות	מלכות	מלכות		מלכות	מלכות	מלכות	מלכות	מלכות	מלכות		מלכות	מלכות	מלכות	מלכות	מלכות	מלכות
	מלכות זיווג או"א וג' ימי הקליטה						מלכות זיווג או"א וג' ימי הקליטה	מלכות זיווג או"א וג' ימי הקליטה						מלכות זיווג או"א וג' ימי הקליטה						

וכן נוק' דז"א נבנית במקביל לז"א (כמפורט שער אנ"כ הנ"ל), בשלב ראשון רק המלכות שלה (לעומת חג"ת נה"י בז"א), ובהמשך באטב"ח, ובינות וגבורות.

הקדמה לאטב"ח

1. סידור הרש"ש: מ"טובים" עד "למען שמו" יעקב נתקן על ידי אבא (בעיקר יסוד דאבא), ומקומו בפנים דז"א. רחל נתקנת על סדר אטב"ח על ידי אימא בהארה, ומקומה באח' ז"א.
2. ע"ה שער אנ"כ פ"ו (ח"א דף צ"ב ע"ג):
 א. הרב מתאר כאן את סדר בנין זו"ן בזמן יחוד או"א, עיבור, ניקה, גדלות וכו'.
 ב. בכל שלב בתיקון, נתקן מ"ה החדש של אותה הפרט עם ב"ן. מ"ה החדש הגיע מטיפות מ"ד (דאבא) ומ"ן (דאימא).
 ג. הנוק' שנתקנה היא מלכות דמ"ה וב"ן, ואחר כל השלבים הנז' נתקנת רק המלכות שבה, כלומר י"ס פרטיות של מלכות דנוק' בלבד.
 ד. בשלב שני (במלת "טובים"), י"ס הפרטיות דמלכות דנוק' הופכות להיות עשר מלכויות פרטיות (עשר נקודות שורשיות) של הי"ס הכלליות של הנוק'. לאחר מכן, במערכת האטב"ח (בהארות), נשלים כל אחת מהנקודות השורשיות הנ"ל לי"ס, ועל ידי כך תבנה הנוק' בי"ס כלליות (בהארות).
 ה. כל הנ"ל כשהנוק' עומדת אב"א עם ז"א.
3. נה"ש דף ז' ע"ד (אמצע הקטע של והנה):

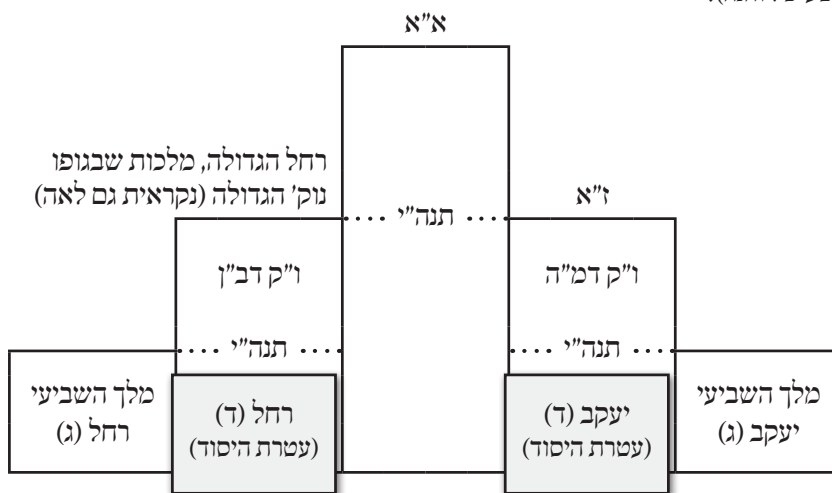

- א. תיקון מלכויות דז"ת דב"ן על ידי ז"ת דמ"ה וט"ס דז"ת דב"ן חדשות (מהם יש ספק אם לקח עתיק את שבעה הכתרים שלהם).
- ב. המלכות שבגופם מקבלת חשבון ומספר מהמוחין שקיבל ז"א, שהם האותיות.
- ג. המלך השביעי, יעו"ר, הם מלכויות דמ"ה וב"ן, והם מקבלים את החשבון של האותיות שהם המוחין שהיו בו"ק.
- ד. יעו"ר עומדים כנגד עטרת היסוד של ו"ק דמ"ה (יעקב) ועטרת היסוד של ו"ק דב"ן (רחל). במערכת האטב"ח יעו"ר הנ"ל נבנים מהארת צלם דאימא (בו"ג), מהמוחין שהתפשטו בזו"ן הגדולים.
4. ע"ה שער יעקב ולאה פ"א (ח"ב דף נ"ח ע"א): יעקב ולאה הם אחורי או"א שנפלו לגובה נוק' רחל. תיקון יעקב על ידי יסוד דאבא, בפנים.

סיכום: בחינת אטב"ח עוסקת בנוק', היא יעו"ר דעטרת היסוד דו"ק דמ"ה וב"ן. בסמוך לה נתקן יעקב שהוא אחוריים דאבא שנפלו לגובה רחל, נוק' דז"א, והוא נתקן על ידי אבא, ובעיקר יסוד דאבא.

ענין "נקבה" - ארבעה זמנים בנוק' (שמתפרטים לשבע) מקורות:
 ע"ה ח"ב דף מ"ז סע"ג. בית לחם ח"ב דף נ"ג ע"ג ד"ה השישי.
 שעה"ק דף פ"ג ע"ב. מבוי"ש דף נ"ד ע"א דרוש ח'.
 קטנה: עד 12 שנה ויום אחד (כולל), בנין הנוק' באטב"ח (לא קטנות אלא קטנה).
 נע"ר: באותו יום, עדיין לא ראויה לזיווג, יש לה רק ציר ודלת אחד.
 נערה: עד 12 שנה וחצי (כולל). בזמן הנסירה נעשה לה ציר ודלת שני.
 בוגרת: השלמת פרצופה, ראויה לזיווג.

ענין "נקבה" - ה' אחרונה או אדנו"ת מקורות:
 שעה"כ דף צ"ג רע"ג (ד' ראשי שנים), דף כ"ט ע"ב ד"ה ברוך (חול),
 דף כ"ח ע"א ד"ה ונחזור, דף כ"ח ע"ד ד"ה דע.
 הגהת השד"ה על דף צ"ג ע"ג.
 שער' ח"א ש' ר"ח, ח"ב ש' קי"ט, קי"ד.
 באל' ח"א דף ע"ג ע"א ד"ה ה' אחרונה.
 ש"ש ח"ג דף קכ"ד ע"ב אות ט', דף ל"ח ע"ב.

הדרכה מעשית לכוונת אטב"ח

הקדמה כללית

בע"ח שער אנ"ך פ"ו [דף צ"ב ע"ג] מבואר סדר תיקון ו"ק דב"ן ע"י ו"ק דמ"ה, ובכל אחד מו"ק אלו דב"ן ומ"ה יש י"ס פרטיות.

ותחילת תיקון ו"ק דב"ן הוא בזיווג או"א לצורך זו"ן, שאז נתקנו ו' מלכויות, שהם מלכות דכל ספירה מו"ק דב"ן, ע"י ו' מלכויות דו"ק דמ"ה. ובעיבור נתקנו ו' נה"י, שהם נה"י דכל ספירה מו"ק דב"ן ע"י נה"י דו"ק דמ"ה. וביניקה, חג"ת דו"ק דב"ן נתקנו ע"י חג"ת דו"ק דמ"ה. ובגדלות, חב"ד דו"ק דב"ן נתקנו ע"י חב"ד דו"ק דמ"ה. ובזה נשלם ז"א בו"ק שהם ו' ספירות שלמות [60] דב"ן ומ"ה.

אחר כך באו ג"ר הכוללים דז"א, ובכל ספירה מג"ר יש בה י"ס פרטיות, ובזה נשלם ז"א שיש בו ט"ס שלמות [90] דב"ן ומ"ה.

מלכות דנוק'	ו"ק דז"א (עיבור ויניקה)						ג"ר הכוללים דז"א
	יסוד	הוד	נצח	ת"ת	גבורה	חסד	
מלכות	יסוד	הוד	נצח	ת"ת	גבורה	חסד	ג"ר הכוללים דז"א
חב"ד	חב"ד	חב"ד	חב"ד	חב"ד	חב"ד	חב"ד	חב"ד
חג"ת	חג"ת	חג"ת	חג"ת	חג"ת	חג"ת	חג"ת	חג"ת
נה"י	נה"י	נה"י	נה"י	נה"י	נה"י	נה"י	נה"י
מלכות	מלכות	מלכות	מלכות	מלכות	מלכות	מלכות	מלכות

ובהמשך ע"ח [דף צ"ג אמצע ע"א] התחיל הרב לבאר את סדר תיקון הנוק', ומשם בארה שתיקון ספירת המלכות דנוק' היה ביחד עם ו"ק דז"א, ומכ"מ בז"א נתקנו ו"ק [60], אבל בנוק' נתקן רק המלכות [10] שלה. שבזיווג או"א נתקן מלכות דמלכות דב"ן דנוק', ע"י מלכות דמלכות דמ"ה דנוק'. ובעיבור נה"י דמלכות וכו', וביניקה חג"ת דמלכות, ובגדלות חב"ד דמלכות.

והרי כשז"א נגדל בו"ק שלימות [60], נגדלה נוק' רק במלכות¹ שלימה [10] [וכמ"ש בדף צ"ג סוף ע"א ורע"ב]. וכדי שבנוק' יהיו עשר ספירות שלימות [100], יש צורך לתקן בנוק' עוד ט"ס [90], ותיקון ט"ס אלו נקרא בשם אטב"ח.

וזמן תיקון ט"ס דנוק' באטב"ח, הוא כשנגמר² [כמ"ש בע"ח שם דף צ"ג רע"ב שו" 3, אמנם בחסדי דוד אות ע"ג כתב: ואח"כ כשבאו לז"א מוחין גדלות אז וכו', ונראה שצריך לבאר שהכוונה: לאחר שבאו] לז"א ג"ר הכוללים [30], אז תגדל הנוק' בעוד ט"ס.

ותחילת תיקון הנוק' באטב"ח הוא ע"י אותה המלכות שנשלמה ב"ס שלימות [10], וכדי להגדיל הנוק' בעוד ט"ס שלימות, צריך תחילה לחלק³ את הי"ס דמלכות דנוק', ולעשותם מלכות דכל אחד מי"ס דנוק'. ולאותה מלכות דכל אחד מי"ס, נקרא מעתה בשם נקודה שרשית.

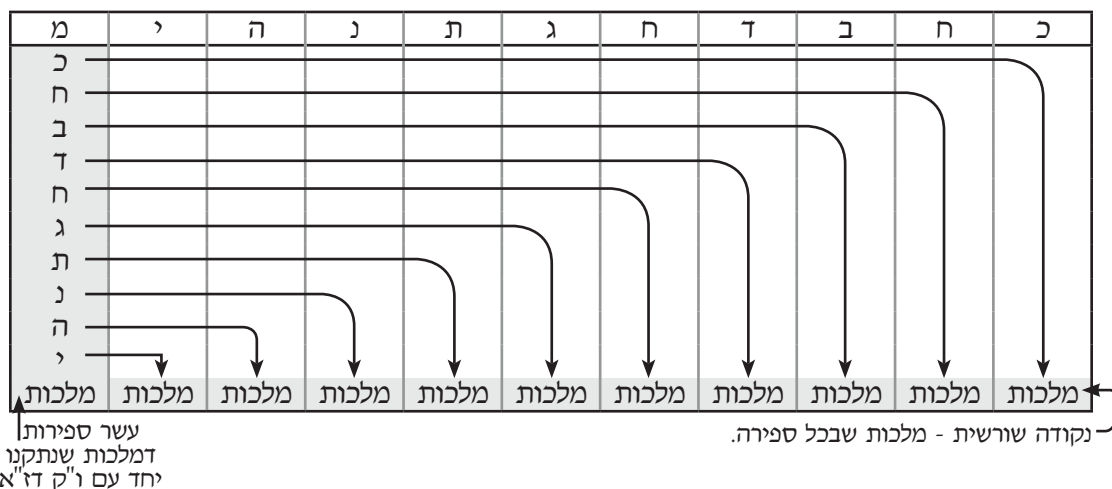

1. וראה בכרם שלמה ח"ו דף קע"ט-פ', שביאר ש-מלכות זו נתקנת בכריעות וזקיפות שבריש ברכת אבות.
2. בסידור מבואר שבנין אטב"ח מתחיל בטובים [כמ"ש ביר"א עמ' 615]. ולכאורה בטובים רק ג"ר דאימא נשלמו, אבל ג"ר דאבא עדיין לא נשלמו עד קונה הכל, [שבטובים נשלמו רק ו"ק דגדלות דאבא]. ונראה שהיות ונוק' מקבלת רק הארת אימא, לכן בגמר המוחין דאימא נעשה אטב"ח. אבל אבא שאינו מאיר לנוק', לכן הגם שהמוחין דאבא לא נגמרו, כבר אפשר להתחיל בבנין אטב"ח.
3. וכן בשער ל"ה פ"ב [דף נ"ב רע"א] ובריש פ"ד, מבואר בקצרה ענין חלוקת י"ס דמלכות, להיות מלכויות די"ס, יעו"ש.

וענין יקר וקדוש זה של **חלוקת** י"ס דמלכות דנוק' שיהיו מלכויות די"ס, נכתב בסדור היר"א⁴ [ח"א עמ' 615 ד"ה סדר] בתיבת טובים, שם מתחיל בנין אטב"ח, וז': סדר בנין ותיקון פרצוף **האחור** דרחל בעמידה, שעדיין היא עומדת בבחינת נקודה [מלכות] כלולה מעשר נקודות, שהם [נחלקו ונעשו] העשר מלכויות די"ס הראוים לה. ועתה [ע"י אטב"ח] צריך **להוסיף** על כל נקודה [שרשית], **ט"ס** לעשות מכל נקודה פרצוף א' [היינו ספירה שלימה בי"ס פרטיות שבה], ויהיו עשרה פרצופים שוים זה את זה בשוה מן **הטבור דז"א ולמטה**, (סוף פ"ו משער י"ט⁵).

ובנין אטב"ח הוא, כאשר לכל מלכות פרטית נוסף עוד ט"ס פרטיות, שבזה תושלם אותה ספירה שיהיו בה י"ס פרטיות. ונקח לדוגמא את ספירת **כתר** דנוק', שמכח החלוקה הנ"ל יש בה מלכות דכתר [נקודה שרשית], ויש להוסיף עוד ט"ס פרטיות לאותו **כתר** שבזה יושלם **כתר** דנוק' לי"ס. וזהו **א"ט**, שהיה לה מלכות דכתר [א'], ונוסף לה עוד ט"ס [ט']. והשלמה זו תהיה ע"י **חסד** [או **גבורה**] וכדלקמן. אמנם **בחכמה** שסימנה **ב"ח**, יש את הנקודה השרשית שב-חכמה, ועוד בחינה נוספת [וכדלקמן] שבזה הם **ב'**. ואח"כ נוספו לה עוד ח', וכפי שנבאר בהרחבה לקמן.

[וראה בחסדי דוד אותיות ע"א-ב-ג' שם מבואר **בקיצור** הגדלת ז"א ונוק', יעו"ש].
ונוסיף כאן כמה נקודות יקרות בענין אטב"ח:

א. באטב"ח נגדלה הנוק' **עד החזה** דז"א [וביר"א הנ"ל כתב: עד **הטבור**], אבל בתיבת באהבה - [ע"ח ש"כ פ"ט, דף ק' ע"ב שו' 10, ובשער ל"ד פ"ב כלל ח' דף מ"ה סע"ג] בנסירה תגדל הנוק' בכל קומת ז"א ותהיה **שוה** אליו, [ש"ש ח"ג דף מ"ג רע"ב אות י"ז].

ב. הגדלה זו שב-**אטב"ח** היא **באחור** [כמ"ש בסוף פ"ו דשער אנ"ך ובסידור היר"א], והכל **בהארה**, אבל בנסירה הכל **בעצמות**.

ג. בנין אטב"ח הוא **בפנימיות דפנימיות** דוקא, [פת"ע דף ל"ד ע"ג סד"ה עוד].

ד. תיקון הנוק' בתיבת **באהבה** הוא לכל ג' הבחינות: פנימיות דפנימיות, חיצונית דפנימיות, ופנימיות דחיצונית, [פת"ע דף ל"ז ע"ג ד"ה גם דע, תו"ח דף ק"ט אמצע ע"ב].

עוד נקדים ונאמר שסוגיית אטב"ח מבוארת ב-ג' מקומות בכתבי רבנו האר"י, והם:

א. בעץ חיים שער ל"ה פ"ד ו-ה' [דף נ"ג ע"א - נ"ד ע"ד].

ב. בשער ההקדמות [דף פ"א ע"ג] דרוש ג'.

ג. במבוא שערים דרוש ז' [דף נ"ב ע"ד].

וראוי ללמוד תחילה בכל אות ואות מ-אטב"ח ב-ג' המקורות הנ"ל, ואח"כ ללמוד במ"ש כאן.

א"ט בכתר

"א" היא נקודה **שורשית** [כנ"ל], ואינה נזכרת בסידור⁶.

"ט" באים בסוד תוספת ונגדלים ע"י הכפל⁷ [שהוא חצי] שליש תחתון⁸ דחסד דת"ת דז"א. ונחלק שליש זה [כמ"ש בהרחבה בשל"ד פ"ו דף מ"ט ע"ג] לארבעה חלקים, ועם כל זאת בכל פעם רואים בסידור הו"ה **שלמה** דת"ת המנוקדת בחולם.

4. אבל בסידור הנדפס [דף ס"ד ע"ב], **לא** נכתבה הקדמה יקרה זו.

5. נראה שהיר"א הזכיר דוקא את שער י"ט, ולא את שער ל"ה פ"ב וריש פ"ד, היות ובשער י"ט מבואר היטב **הגדלת ז"א ונוק'** בעיבור יניקה וכו' במ"ה וב"ן, אבל בשער ל"ה לא נזכר הגדלת ז"א ונוק' וכו'.

6. יש לשים לב **שהנקודה השורשית** נמנית תמיד, אבל אין רואים אותה בסידור [חוץ מבנה"י כדלקמן], אמנם החסדים או הגבורות המגדילים, אינם נמנים, אבל תמיד רואים אותם בסידור.

בענין **כלי הכתר** בסידור שלנו תמיד מסודרים ג' **כלי כתר** דנוק', וראה ביר"א עמ' 622 **שלא** סדר שם כלי כתר דנוק', ובעמ' 626 **סדר** כלי הכתר דנוק', ושוב בעמ' 627 **לא סדר**, ובעמ' 628 **סדר**, ופשוט שיש לסדרם תמיד.

7. כמבואר בע"ח שכל"ה פ"ו, דף י"ב סע"ג ובמב"ש דף נ"א רע"ד, **וכפל** זה נקרא גם **או"ח** כמ"ש בסידור דף ס"ז ע"ב. ושליש זה נחשב **לחצי** שליש, וכדלקמן.

8. מסידור הרש"ש [ח"ב דף ס"ז ע"ב] מובן שהכוונה על **שליש תחתון**, וכן עיקר. אמנם בסידור הרש"ש בענין הטבילה דליל שבועות [ח"ו, דף ז' ע"ב] מבואר שדוקא שליש **אמצעי** עולה ועושה את **כתר** נוק'. ויעוין היטב בעלי נהר [דף ט"ז סע"ב ד"ה גם כתוב] שהאריך בענין כתר דז"א ודנוק' [ומה שהביא מהדב"ש, בנדמ"ח הוא דף ט' סע"א, וע"ב] ובסיום דבריו **הקשה** שדברי הרש"ש בסידור **החול**, סותר את סידור **ליל שבועות** וכנ"ל, ולמסקנה הסכים שיכוון **בסתם** שז"א לוקח ב' שלישים, ונוק' שליש אחד יעו"ש. אמנם יעוין בתו"ח [דף קכ"ט ע"ב] שהעיקר הוא כמ"ש בסידור **החול**, שכפל שליש **תחתון** הוא הניתן לכתר נוק' יע"ש, והובאו דבריו בתולדות או"מ דף ט"ז רע"א ד"ה ואח"כ, ובפת"ע דף צ' סע"ג ד"ה בענין כונת. וכן איתא בפאת השד"ה דף ע"א ע"ב ד"ה שליש, שהעיקר כמ"ש בסידור **החול**, ומ"ש בסידור של שבועות **אינו מהרש"ש**. וראה עוד בסידור כתי' הנדמ"ח להרב וידאל קווינקא בסוף הסידור דליל שבועות, שתירץ ששניהם אמת, שבחול שליש **תחתון** ניתן לנוק', אבל בשבועות שליש **אמצעי** וכו', יעו"ש.
ועכ"פ מדברי כולם [חוץ מהענ"ה] למדנו, שבחול שליש **תחתון** ניתן לנוק'.

וארבעה חלקי **הכתר** מבוארים בסידור בתיבת קונה הכל [דף ס"ז ע"ב] - רביע א'. וזוכר חסדי אבות [דף ע' ריש ע"א] - רביע ב'. לבני בניהם [דף ע' ע"ב] - רביע ג'. למען שמו [דף ע"א ע"א] - רביע ד'. וראוי להבין שרק לאחר כניסת הרביע הרביעי - בלמען שמו, שם נוספו ה-ט', כמבואר בסידור הרש"ש [דף ע"א רע"א], וראה עוד בקנין פירות למו"ר היר"א עמ' קפ"ד סימן מ"ו שורה 4.

וראה בשעה"ק [דף פ"ו ע"ג] ד"ה ונבאר, ומשם בארה שחסד דת"ת להיותו **מגולה** [שהרי יסוד דאימא⁴⁰ **הסתיים** בחזה דז"א], לכן די **בחצי שלישי** כדי לבנות את **כתר** דנוק', משא"כ חסדי נו"ה הנמשכים ל-ח"ו"ב דנוק' צריך ש-**שליש וחצי** של חסדי נו"ה [והיינו כל האו"ח שלהם] יתנו לנוק', והטעם הוא כי חסדי נו"ה הנמשכים ל-ח"ו"ב דנוק' צריכים לבקוע **ג' מסכים**, שהם: א. מוח החכמה דז"א, ב. נצח דאימא המלבישו, ג. נצח דז"א. וראה עוד בע"ח [ח"ב דף מ"ה סע"ב], שם מבואר הענין בקיצור. ובוערך הכהן מערכת כ' אות ל"ד, הביא קיצור דברי שעה"ק וע"ח.

ב"ח בחכמה

"ב"ח הם:

- א. **נקודה שורשית**, שאינה נזכרת בסידור.
- ב. **פ"ע דפ"ת דמוח חכמה דאימא**, המתפשט בפ"ע דנצח דז"א. ומוח זה מקבל סיוע וכוח **ממוח חכמה⁴¹ דאבא** המתפשט בפ"ת דנצח דאבא, המלוכב עתה בחסד (חג"ת) דז"א [וכמבואר כל זה בשעה"ק דף ל"א ע"ד ד"ה גומל].
- ובסידור בתיבת: **טובים** [דף ס"ד סע"ב מצד ימין], רואים את מוח **חכמה דאבא** כאה"ה והו"ה בניקוד חיריק [שהם נרנח"י דמוח חכמה דאבא המתפשט **בנצח** דאבא - שלכן הניקוד הוא חיריק-נצח], עם **מילוי** ע"ב [כמ"ש בסידור בתיבת: **אלקי** אברהם דף נ"ט ע"ב, שפ"ת דנה"י דאבא הוא **מילוי** ע"ב שעולה בגימ' **אלה"י**].
- ומוח **חכמה דאימא** מסודר בסידור [דף ס"ה רע"א מצד ימין], ב-ג' בחינות שהם:
 - א. אה"ה והו"ה בחיריק, שהם **נרנח"י** דמוח חכמה דאימא המתפשט בנצח דז"א.
 - ב. **מוח חכמה דאימא**, שהוא יה"ו דעסמ"ב.
 - ג. הו"ה בחיריק⁴², (כמפורש בסידור דף ס"ד סע"ב תוך ד"ה להמשיך ממוח חכמה דאימא וכו').
- וה"ח" נגדלים ע"י הו"ה בחיריק, שהיא הכפל [כנ"ל בענין הכתר] **דחסד דנצח** דז"א. ובסידור [דף ס"ה אמצע ע"א מצד ימין] רואים **הו"ה בחיריק** עבור חסד דנצח **המגדיל** וכו', (כמפורש בסידור דף ס"ד סע"ב תוך ד"ה להמשיך וכו' וע"י הארת החסד דנצח וכו').

9. וראה פת"ע דף ל"ה רע"ג ד"ה והנה, שדן בשאלה **מתי** נכנס הרביע הראשון, לפני או אחרי חו"ב.
10. כמבואר בבלי ח"ב דף מ"ח ע"ד ריש כלל ד', וחשוב ביותר ללמוד את **כל** דברי הרב בל"י בכלל ד' הנ"ל.
11. ראה ביר"א [עמ' 615 באמצע העמוד ד"ה ויכוון] שכתב להמשיך הארה מאבא וכו', ומוכן שכונתו על **מוח חכמה** דאבא שבחג"ת דז"א כמ"ש בסידור דף ס"ד ע"ב, וכמבואר בשעה"ק דף ל"א ע"ד. אמנם בהמשך כתב היר"א **שחסידי** [אור ישר] דנצח הוד **דז"א** הם המסיעים למוחין דאימא וכמבואר בע"ח [דף נ"ג סע"ד שורה 14 מלמטה]. ויש להתיישב בענין זה, ולברר מה הסדר הנכון.
- ובענין **החסדים** המגדילים ראה בש"ש [ח"ב דף מ"א סע"ב אות ז'], שהבין שהם חסדי נו"ה שנכנסו במילת "חסדים". אמנם הבל"י [ח"ב דף ס' ע"א ד"ה והענין], הבין שהכונה לגילוי החסדים שבקונה הכל. ולכאורה דברי הש"ש צודקים, שהרי מוח חו"ב דנוק' נעשה בתיבת **טובים** לאחר כניסת חסדי נו"ה שנכנסו בתיבת **חסדים**, אבל גילוי החסדים של **"קונה הכל"** עדיין לא היה וכו'.
- ויעוין עוד ביר"א ד"ה ויכוון ע"י, **שהוסיף** כמה דברים שאינם בסידור שלנו, ומשם בארה:
 - א. מוחין דחו"ב דאימא, וכן לבוש הוד דאימא שבבינה, **אינם מצטרפים** להיות עצם וגוף חו"ב דנוק', אלא שהם **מוציאים כנגדם** בנוק' [והיינו שהם רק **גורמים** לתקן **כנגדם** בחו"ב דנוק'], בחכמה - בחינת חכמה דחכמה, ובבינה - חכמה ובינה דבינה, יעוין שם היטב.
 - ויש לעיין מנין ליר"א שמוח חכמה דאימא, עושה כנגדו חכמה [דוקא] דחכמה דנוק', וכן בבינה - חכמה ובינה דבינה דנוק', וראה לקמן ביר"א עמ' 625 בענין הדעת, שגם שם ציין היר"א איזה בחינות נבנות כנגדם בנוק'. ומכ"מ בהמשך, דהיינו מהגבורה ואילך לא ציין איזה בחינות נגדלות כנגדם בנוק' וכו'.
 - ב. ביר"א מודגש היטב היות בכל ספירה **מ"ה וב"ן**, וכמבואר בע"ח שלי"ט פ"ו דף צ"ג ע"א.
 - ג. וכן מודגש היטב היות נקודה שורשית - בחינת **מלכות** דאותה ספירה.
12. יעוין בבאתי לגני [ח"א דף פ"ה רע"א שורה ראשונה ד"ה ועוד], שעל המבואר בסידור שמוח חכמה או בינה דאימא, היא הו"ה מנוקדת בחיריק או בקובוץ, כתב שהדבר **צ"ב**, שהרי כבר עצם המוחין דאימא נסדרו שם, והם - יה"ו דעסמ"ב בחכמה, ובבינה - אה"י דקס"א קס"א קמ"ג קנ"א, וא"כ אין צורך להוסיף עוד הו"ה בחיריק או בקובוץ. ועוד שראוי היה לסדרם כהו"ה **ואה"ה** כמו בכל מקום, ולמה הם כאן רק הו"ה, ובמיוחד שכבר קודם לכן בראש העמוד סדרו את חכמה ובינה דאימא כאה"ה והו"ה בחיריק או בקובוץ. וראה בבאתי לגני [ח"ב דף קפ"ד סע"א רע"ב] שציין שאכן בסידור היר"א עמ' 616, מוח חכמה ובינה דאימא נזכרו רק כאה"ה והו"ה מנוקדות בחיריק ובקובוץ, ותו לא.

ג"ז בבניה

ג"ה:

- א. נקודה שורשית, שאינה נזכרת בסידור.
 ב. פ"ע דפ"ת דמוח בינה דאימא, המתפשט בפ"ע דהוד דז"א. ומוח זה מקבל סיוע וכוח ממוח בינה דאבא, המתפשט בפ"ת דהוד דאבא, המלוּבש עתה בגבורה [חג"ת] דז"א¹².
 ג. לבוש הוד דאימא המתפשט בהוד דז"א, [וראה בע"ח דף נ"ג ע"ג, ששאל מדוע רק בבניה מונים את לבוש הוד דאימא וכו'].
 ובסידור בתיבת: טובים [דף ס"ד סע"ב מצד שמאל] רואים את מוח בינה דאבא כאה"ה והוי"ה בקבוץ, עם מילוי ע"ב [כנ"ל לעיל בחכמה].
 ומוח בינה דאימא מסודר [בסידור דף ס"ה רע"א מצד שמאל], ב-ג' בחינות שהם:
 א. אה"ה והוי"ה בקבוץ¹³, שהם נרנח"י דמוח בינה דאימא המתפשט בהוד דז"א.
 ב. מוח בינה דאימא, שהוא אה"י במילוי קס"א קס"א קמ"ג קנ"א.
 ג. הוי"ה בניקוד קבוץ¹³.
 עוד יש בסידור הוי"ה בקבוץ, עבור לבוש הוד דאימא¹⁴ [כמ"ש בסידור דף ס"ד סע"ב ד"ה וגם להמשיך] שהוא הבח"ל השלישית הנרמזת ב"ג" של ג"ז.

וה"ז" נגדלים ע"י הוי"ה בקבוץ, שהוא [הכפל - אור חוזר של] החסד דהוד דז"א.
 ובסידור [דף ס"ה אמצע ע"א מצד שמאל] רואים הוי"ה בקבוץ, עבור חסד דהוד המגדיל וכו'.

ד"ו בדעת

ו"ה:

- א. נקודה שורשית, שאינה נזכרת בסידור.
 ב. ה' גבורות, ששורשם בדעת דנוק'.
 וה"ד" של ד"ו נגדלים ע"י ה"ג¹⁵.
 ובסידור [דף ס"ט סע"א] רואים ה"ג, שהם המגדילים¹⁶ את ה"ד" הבאים כתוספת.
 וכאן יש להדגיש כמה נקודות שהרב דן בהם בע"ח [דף נ"ג סע"ג וע"ד]:
 א. בא"ט ב"ח ג"ז, האותיות הראשונות שהם: א' ב' ג' - הם העיקר, והשניות שהם: ט' ח' ז' - הם תוספת, אבל בד"ו הוא להיפך, שה"ו" הם העיקר, וה"ד" תוספת.
 ב. בע"ח [דף נ"ג ע"ב] מבואר שהחסדים המגדילים אינם נמנים וה"ה לענין הגבורות, ולפי זה ראוי שגם בדעת לא ימנו הה' גבורות וכו', ותירץ הרב שכאשר ההגדלה היא על ידי חסד או גבורה אחת אין למנותה, אבל כאן שהם ה"ג, הם נמנות הגם שהם המגדילות וכו'. ושוב הקשה שהיה ראוי למנות רק ד' מתוך הה"ג שהרי גבורה אחת נצרכת להגדלה, ותירץ, ברכת הבית ברובה וכו', ולכן כל הה"ג נמנות:
 א. כעיקריות הנרמזות באות "ו",
 ב. כגורמות את הגדלת ה"ד", יעוין שם.

צלם אפרים

בענין סדר המשכת ה"ג מיסוד ז"א לדעת דנוק', נאמרו בע"ח ב' שיטות:
 א. בע"ח של"ד פ"ב אות כ' [דף מ"ז ע"ב], מבואר שה"ג היו בבחינת צלם על ראש הנוק' ומשם ניתנו לה, וכן איתא שם [בדף מ"ח ע"ג] ד"ה בחינה ד', ובעוד מקומות. וחשוב ביותר ללמוד במב"ש שער ו' ח"א סוף דרוש ד' [דף נ"א אמצע ע"ד].

13. וראה בבאתי לגני [ח"א דף פ"ד סע"ב שורה 2 מלמטה ד"ה טעות הניכר וכו'], ועתה תוקנה טעות זו ע"י מו"ז סבא קדישא הרה"ג המקובל רבי מרדכי עטייה זצוק"ל.

14. וראה בבאתי לגני [ח"א דף פ"ה רע"א] שכתב שראוי היה, שלבוש הוד דאימא יהיה אה"ה במילוי אלפין כדלקמן בענין הגבורה [סידור דף ס"ט סע"ב] וההוד [דף ע' סע"א], ומדוע כאן לבוש הוד דאימא הוא הוי"ה בקבוץ. וראה בבאתי לגני [ח"ב דף קפ"ד רע"ב] שציין שביר"א לא סודרה הוי"ה זאת וכו', אמנם ביר"א גם לא סודר אה"ה דאלפין וכו', ופשוט שהיה מן הראוי לעשות ביר"א ובסידור שלנו אה"ה במילוי אלפין - וכטענת הבאתי לגני. ועכ"פ נראה שאין לשנות את הכתוב בסידור.

15. גם כאן ביר"א מודגש שה"ג הוציאו כנגדן ה"ס עליונות דפר' הדעת דמ"ה וב"ן דרחל, [וכבר הדגשנו לעיל לגבי ב"ח וג"ז שדבר זה ליתא בסידור שלנו].

16. וכן הוא בכל אטב"ח, ש-חו"ג שהם הוי"ת המנוקדות, הם המגדילות.

ב. **אבל** [בדף מ"ט ע"ב], מפורש שה"ג יוצאות **מיסוד ז"א וניתנות משם ישירות לדעת דנוק'** שעומד מכוון כנגד יסוד דז"א, והארה זו נקראת בשם **אפרים**, וכמ"ש שם [בדף ל"ט ע"ד].

ובענין זה נאמרו כמה שיטות:

יפ"ש בע"ח [ח"ב דף מ"ט ע"א] אות א', [ובדף נ' ע"א] אות א'. חסדי דוד אות ק"כ תוך ד"ה אח"כ כל [דף נ"ו רע"ב]. סידור היר"א ח"א עמ' 613 תוך ד"ה וע"י. ש"ש ח"ב דף ל"ט ע"ב סוף אות ג'. שפת אמת דף מ"ג סע"ג ד"ה אות כ'. מזכיר שלום מערכת ב' אות ט"ז [דף קפ"ט סע"א], ומערכת ג', אותיות י"א וי"ג. אש"ל דף נ"ה ע"א אות א'.

וראה בבאתי לגני [ח"ב דף קע"ט ע"ב] שהביא מדב"ק של הרבנים דלעיל, [ובדף קפ"ה ע"ב]. ובעזה"י במקום אחר נאריך בדברים קדושים אלו.

י"צ בחסד

"י" שהוא א' [במספר קטן, מדין אי"ק בכ"ה] הוא **הנקודה השורשית**, שאינה נזכרת בסידור.

"צ" שהם ט', נגדלים ע"י גבורת החסד.

ובסידור בתיבות: וזוכר חסדי אבות [דף ס"ט סע"ב מצד ימין], רואים את **גבורת החסד** - שהיא הו"ה בניקוד סגול, המגדילה את ה"ט".

והקשה הרב בע"ח [דף נ"ג ע"ד] שמאחר ובחכמה דנוק' - ב"ח וכו', נמנה גם **מוח** חכמה דאימא, אם כן גם **בחסד** ראוי למנות **מוח** זה וכו', ותירץ שהלואי שמוח חכמה יוכל לבנות **חכמה** דנוק' וכו', אבל **אין** לו כח לבנות גם **חסד** או **נצח** דנוק', יעוין שם.

כ"פ בגבורה

"כ" הם ב' בחינות שיש בגבורה:

א. נקודה שורשית, שאינה נזכרת בסידור.

ב. לבוש הוד דאימא.

"פ" שהם ח', נגדלים ע"י גבורת הגבורה, שהיא הו"ה בניקוד שוא.

ובסידור בתיבות: וזוכר חסדי אבות [דף ס"ט סע"ב מצד **שמאל**] רואים את גבורת הגבורה, שהיא המגדילה את ה-פ" שהם ח' וכו'. ומתחתיו רואים אה"ה במילוי אלפין שהוא **לבוש** הוד דאימא, אשר ביחד עם הנקודה השורשית, נרמזו ב"כ" וכו'. [ונראה שראוי לכוון **תחילה בלבוש** הוד דאימא, שעם הנקודה השורשית הם "כ", ורק אח"כ לכוון בהו"ה בשוא שהיא גבורת הגבורה המגדילה ומוסיפה עוד ח' וכו'].]

תפארת - למה אין מונים בת"ת את הנקודה השורשית שלה.

אף שתמיד נקודה שורשית נמנית, מכ"מ ב-ת"ת **אינה** נמנית, לפי שהת"ת נתנה את נקודתה השורשית **ליסוד** ויש לשאול, וכי אין הת"ת צריכה את נקודתה השורשית לעצמה. ותירץ הרב בע"ח [דף נ"ב רע"א, בעיקר שורה 17 מלמעלה. וראה עוד בשעה"ק דף פ"א סע"ב ד"ה ועתה שו' 8 בד"ה והנה, ובמב"ש דף נ"ה ע"ב רפ"ו], שהת"ת כבר נבנתה ע"י [חצי שלישי **גוף**, כמ"ש בע"ח שם בתחילת העמוד] הת"ת דז"א שלקחה נוק' מז"א, שלכן הנקודה השורשית של הת"ת יכולה לרדת ליסוד, וז"ס גוף וברית חשבינן חד וכו', שהכוונה בזה על נקודת הת"ת שניתנה ליסוד. והטעם **למה** היסוד צריך **שתי** נקודות שהם נקודת הת"ת והיסוד, ולמה אין די ליסוד בנקודה השורשית שלו, ביאר הרב [בדף נ"ד ע"א, ובדף נ"ב אמצע ע"א ובשעה"ק שם] שהיות ואין ליסוד דנוק' **על מה לסמוך** בז"א כנגדו, לכן הוצרך היסוד לקבל גם את הנקודה השורשית של הת"ת, והלואי ויספיק.

וראה במב"ש [דף נ"ג סע"ב רע"ג בסוגריים] וכן בדב"ש [דף מ"ח סע"א] **שהקשו**, למה אין מונים את אותו **חצי שלישי גוף הת"ת דז"א** וכו' ויהיה חצי שלישי זה תמורת הנקודה השורשית דת"ת שניתנה ליסוד וכו'. וראה בש"ש [דף מ"א ע"ג אות י"ב], ובבית לחם יהודה [דף ס' ע"ב] ד"ה באופן שבת"ת שהביא וביאר את תירוץ הש"ש יעוין שם, ויש להתיישב בדבריהם. וראה מה שתירץ הרב מזכיר שלום על ע"ח [בנדמ"ח דף רע"ד ע"ב], ומה שהשיב עליו בבאתי לגני [ח"ב דף קפ"ז רע"א], ויעוין שם בתירוץ הבאתי לגני, ועדיין יש להתיישב בדב"ק.

ל"ע בתפארת

נחזור לענייננו, הנקודה השורשית שבת"ת **ירדה ליסוד**, שלכן אין בת"ת אפילו נקודה שורשית. ועכ"פ בת"ת יש **ל"ע** שהם ג' גבורות **תנ"ה**, ומבאר הרב [בע"ח דף נ"ד סע"א] שהיות וגבורות נצח והוד מוכרחות **לעבור דרך הת"ת** [מה שאין כן בשאר, שאין החסד מוכרח לעבור בגבורה, ולא גבורה בחסד וכו'], לכן בעוברם דרך הת"ת הניחו הנ"ה את **הארתן** בת"ת. [אמנם בשה"ק דף פ"ב ע"ב, מבואר **אחרת** וז"ל: כי בכל מקום שעוברת הקדושה, מניחה שם **רושם ושורש**], ואם כן יש בת"ת גבורת עצמה, וב' גבורות **נ"ה** העוברות דרכה, והרי הם ג' גבורות, ונרמזו ב"ל".

והקשה הרב בע"ח, שלכאורה ג' גבורות אלו הם **המגדילות** - שהרי ע"י נשלמת הת"ת לעשה, וא"כ **אין** ראוי להכניסם בחשבון וכו' [וכמ"ש בע"ח דף נ"ג אמצע ע"ב, בעניין החסד שבת"ת לגבי הכתר. וכן שם ליד אות י' של הגוב"י ד"ה ושמור כלל זה וכו'], ותירץ [ראה שעה"ק דף פ"ב אמצע ע"ב ד"ה וזה יתורץ] שבכל הספירות כאשר באו החסדים או הגבורות והגדילו לעשר [ככל ענין אטב"ח], הנה להיותם רק **הגורמים** להגדיל [ע"ח דף נ"ג אמצע ע"ב], לכן אינם **נמנים** וכו', אבל כאן בת"ת שאין לה את נקודתה השורשית [לפי שירדה ליסוד], לכן ג' גבורות תנ"ה [מלבד היותם **מגדילים**], הם בעצמם **הנגדלים**, שלכן יש למנותם מצד היותם **נגדלים**, אף שהם גם **המגדילים**. ואין הכי נמי, שמצד היותם **מגדילים** אין הם נמנים וכו'.

ויש להוסיף ולשאול, איך יש כח לגבורות התנ"ה, להיות **נגדלות** וגם **מגדילות** וכו', ותירץ הרב שהיות והם ג' גבורות-תנ"ה, יכולות הם להיות גם מגדילות וגם נגדלות, וכענין **ברכת הבית ברובה** הנזכר בדעת [וראה בע"ח דף נ"ד סע"א ששם **סדר** התירוף שונה, וכבר עמד על זה הבל"י דף ס' סע"ב רע"ג].

עד כאן ביאר הרב שבת"ת יש ג' גבורות, לפי שגבורות נצח והוד מוכרחות לעבור בת"ת, מה שאין כן בשאר וכו'. והנה לעיל [ע"ח של"ד פ"ז דף נ' סע"ב רע"ג] ביאר הרב שיש **שני** אופנים בסדר ירידת הה"ח וה"ג.

א. כמו שביארנו עד עתה, שמהדעת יוצאים חסדים או גבורות **ישירות** לחסד, לגבורה ולת"ת, וממילא **אין** החסד צריך לעבור דרך הגבורה, ולא הגבורה דרך החסד וכו', ורק נצח הוד צריכים לעבור דרך הת"ת, ולכן רק בת"ת נמנו ג' גבורות תנ"ה.

ב. כל ה"ח או ה"ג יורדים תחילה ל-חסד, ונשאר שם החסד. והשאר שהם ד' יורדים לגבורה, ונשאר שם בחינתה שהיא גבורה. ושאר הג', יורדים לת"ת וכו' וכו'. וראה בע"ח [דף נ"ד רע"ב] שכתב הרב שהאופן **השני** הוא האמת, ולפי זה יש להבין [ראה מב"ש דף נ"ג אמצע ע"ג ד"ה ועתה קשה] למה בת"ת דוקא מונים ב' גבורות נצח הוד שעברו בת"ת, והרי כבר **בחסד עברו** כל החמש גבורות, וכן בגבורה עברו כל הארבע גבורות - **ולא נמנו**, וא"כ כשם שבחסד וגבורה לא נמנו - גם **בת"ת אין** ראוי למנותם. ותירץ הרב שמכיון ובת"ת אין את נקודתה השורשית, לכן מוכרח שנצח הוד שעברו בת"ת, ישאירו בת"ת את הארתם, והם נמנות. אבל בחסד וגבורה, מאחר ויש להם את הנקודה השורשית שלהם, אין למנות את אותם שעברו דרכם וכו'.

[וראוי להבין שתירוף הרב - שמכיון ובת"ת אין את נקודתה וכו', לכן נצח והוד שעוברים דרכה נמנים וכו'. הנה לפי האופן **הב'** הוא תירוף לשאלה למה דוקא בת"ת נמנו ג' גבורות - והרי כבר **בחסד וגבורה** ראוי היה למנות את הגבורות שעברו דרכם וכו'. אבל לאופן **הא'** אין צורך לבאר למה רק בת"ת נמנו ג' הגבורות, שהרי רק בת"ת עוברות ב' גבורות הנצח הוד, מה שאין כן בשאר וכו'. וממילא מה שתירץ הרב שנקודת הת"ת ירדה ליסוד וכו', הוא תירוף **לשאלה אחרת**, שהנה הכלל הוא **שהגבורות המגדילות אינם נמנות** וכו', ואם כן הגם שיש ג' גבורות בת"ת, מכל מקום אין ראוי למנותם וכו'. ועל זה תירץ הרב שהיות ונקודת **הת"ת ירדה** וכו', לכן ג' גבורות תנ"ה [מלבד היותן מגדילות] הם בעצמן הנגדלות, ולכן יש למנותם וכו'.]

ובסידור [דף ס"ט סע"ב] רואים **ל"ע** בת"ת, ומצויות ג' גבורות תנ"ה, ונראה פשוט שהם ג' גבורות **המגדילות** ומוסיפות את ה"ע", אשר ע"י נשלם הת"ת לעשה, ואינם ג' גבורות **הנגדלות**, שהרי לעולם הבחינות **המגדילות** הם שנכתבו בסידור, כענין חסד וגבורה שרואים בסידור את גבורת החסד וגבורת הגבורה, שהם המגדילות.

מ"ס בנצח

"מ"ס ד' בחינות שיש בנצח, שהם:

א. נקודה שורשית, וכאן בסידור [דף ע' סע"א מצד ימין] **נקודה שורשית** זו היא הוי"ה בניקוד

חיריק¹⁷ - שמתחת ל-ב' הוי"ת נצח הוד וכו'.

- ב. לבוש [כמ"ש במבו"ש דף נ"ג ע"ג] נצח דז"א.
 ג. לבוש נצח דאימא, [שהרי כאן בנצח שהוא בחינת רגליים וכו', ראוי למנות גם את הנצח דז"א ודאימא, וכמ"ש בהרחבה בע"ח דף נ"ג ע"ג].
 ד. גבורת ההוד שעוברת בנצח [כאופן השני הנ"ל בעניין הת"ת¹⁸]. והטעם שנמנית כאן, [שהרי גם בת"ת היה צריך טעם למה נמנים נצח והוד וכו'], ביאר הרב בע"ח [דף נ"ד ע"ב ד"ה מ"ס] ב' טעמים:

- א. היות נצח והוד **תרי פלגי גופא אחים דלא יתפרדו**, לכן כשעוברת גבורת הוד בנצח היא מנחת בה שורשה.
 ב. נצח הוד הם כדמיון זכר ונקבה - זו"ן, ולכן איהו בנצח [ז"א המלביש לנצח דז"א, או יעקב המלביש לנצח דז"א], ואיהי בהוד [נוק' המלבישה להוד דז"א, או רחל המלבישה להוד דז"א], והיות והזכר - נצח לוקח **ב' עיטרין** וכו' לכן **נצח** נוטל גם **רושם** גבורת ההוד יעו"ש. וראה בשעה"ק [דף פ"ב רע"ג], ובמבו"ש [דף נ"ג ע"ג ד"ה מ"ש] ששם מודגש שהזכר נוטל **פי שניים חלקו וחלקה, ונותן לה אח"כ הארה מחלקה**, לכן יש למנות את גבורת ההוד עם הנצח וכו'.

"ס" של מ"ס, הם ו' בחינות שנגדלות ע"י גבורת הנצח וכו'.

- ובסידור בתיבות: לבני בניהם [דף ע' סע"א מצד ימין], רואים:
 א. גבורות נצח הוד, וענינם שונה: שגבורת **נצח** היא **המגדילה** את ה"מ" [שהם ד' בחינות שיש כבר בנצח], ומוסיפה עוד "ס" [שהם ו' בחינות]. אבל גבורת הוד שלידה, היא גבורת ההוד הנמנית כאחת מד' הנקודות שיש כבר בנצח.
 ב. הוי"ה **בחיריק שתחת נו"ה** - היא **הנקודה השורשית**, וכבר הזכרנו לעיל שבנצח רואים נקודה שורשית זו בסידור.
 ג. לבוש מפרק תחתון¹⁹ דנצח ז"א, שהוא חצי צבאות פשוט, [וב"א", יש להוריד את היו"ד התחתונה].
 ד. לבוש נצח דאימא²⁰ שהוא אה"ה דקס"א.

ק"ץ בהוד

- הקדמה לאותיות ק"ץ**, כשם שאותיות ד"ו שבדעת, האות הראשונה "ד" היא **התוספת**, וה"ו" היא העיקר וכו', כך בהוד "ק" היא התוספת, ו"ץ" היא העיקר. וראה בע"ח [דף נ"ד אמצע ע"ג ד"ה וזיה תבין וכו'] שנתן הרב טעם לשינוי של ד"ו וק"ץ (צדק"ו) מכל השאר וכו'.
 נחזור לבאר אותיות ק"ץ, ה"ץ" באמיתות הם **רק ג'** בחינות:
 א. נקודה שורשית של הוד.
 ב. לבוש פ"ת דהוד דז"א.
 ג. לבוש [כמ"ש במבו"ש דף נ"ג ע"ג וכמפורש בסידור] הוד דאימא.
 והיות ונצטרפו כאן ג' **גבורות קשות** שהם ג' הודות, לכן בהתחברם יחד מכים זה בזה ונגדלים ונרחבים עד אין קץ ונכללים זה בזה עד **שמ-ג' נעשים ט'**, כמבואר בע"ח [דף נ"ד סע"ב].
"ק" הם גבורת ההוד [שאינה נמנית וכו'], המגדילה ומשלימה לעשר.

ובסידור בתיבות: לבני בניהם [דף ע' סע"א מצד שמאל] רואים בתחילה שתי הוי"ת דהוד המנוקדות בקבוץ, והוי"ה ראשונה נראה שהיא גבורת ההוד **המגדילה** ומשלימה לעשר כנ"ל, והוי"ה שניה בניקוד קבוץ היא **הנקודה השורשית** - שהיא א' מג' נקודות ההוד וכדלעיל, [וכבר הזכרנו לעיל במ"ס הערה מס' 17 מ"ש הבאתי לגני [ח"א דף פ"ט ע"ב] שאין ראוי להזכיר הוי"ה זו

17. וראה בבאתי לגני [ח"א דף פ"ט ע"ב] ד"ה לבני בניהם שהעיר בצדק, שעד כאן **לא** נסדרה הוי"ה עבור הנקודה השורשית, אם כן גם כאן **אין** ראוי לסדרה וכו'. ואכן ביר"א עמ' 627 **לא** נסדרה הוי"ה זו עבור הנקודה השורשית וכו'. אמנם גם ביר"א יש הוי"ה עבור הנקודה שורשית של הוד ויסוד, וראה לקמן.
 18. ואולי כאן הוא גם **גם** כאופן הא' שהרי לפי הטעם השני שאיהו בנצח ואיהי בהוד, יש הכרח שהזכר יתן לנוק' את חלקה, ואם כן **אולי** גם לאופן הא' יהיה הדין כן.
 19. כאן מודגש **מפרק תחתון**, והגם שבע"ח כאן הזכיר מנצח סתם ולא פירש שכוונתו על **פרק תחתון**, מכ"מ **פ"ת** זה מובן היטב מע"ח שער ל"ה סוף פרק ד'.
 20. לעיל בז"א הדגיש **פרק תחתון** דנצח דז"א, וכאן באימא היה ראוי לומר **פ"ת** דנצח, וביר"א עמ' 627 כתב במפורש **פ"ת** דנצח דאימא. [לכאורה היות ש-פ"ת דנה"י דאימא מתלבשים בכל נה"י דז"א, א"כ בפ"ת דנה"י דז"א [שהם כנגד נו"ה דנוק'], מלובשים **פ"ת דפ"ת** דנה"י דאימא].

כאן וכו']. אח"כ רואים את לבוש פ"ת²¹ דהוד דז"א שהוא חצי השני דשם צבאול"ת [וב"א" יש להוריד את היו"ד העליונה]. ומתחתיו רואים את לבוש הוד דאימא שהוא אה"ה במילוי אלפ"ן וכו' וכו'.

ר"ף ביסוד

קודם כל יש להדגיש שצריך להיות ר"ף כמ"ש בע"ח [דף נ"ד רע"ד], ולא ר"פ [כמ"ש בטעות בסידור דף ע' סע"א באמצע], וראה ביר"א עמ' 627 ששם איתא "ף" והוא הנכון. "ר" הם ב' בחינות עיקריות שיש ביסוד, שהם:

א. נקודה שורשית דת"ת שירדה ונתחברה ביסוד, [וכבר לעיל בת"ת - ל"ע הרחיב הרב בענין גוף וברית²² חשבינן חד].
ב. נקודה שורשית של היסוד.

"ף" הם ח' בחינות, שכללות ה"ג מגדילות ומשלימות לעשר וכו'. ואף שבע"ח [דף נ"ד ע"ד] לא כתב בהדיא שקיבוץ ה"ג שביסוד הם המגדילות, מכל מקום דבר זה נרמז במ"ש שאותיות ר"ף שביסוד הם כנגד ה"ג מנצפ"ך המתקבצים ביסוד ועולים בגמטריא ר"פ (280) [וראה משנת חסידים מסכת קטנות רחל פ"ה משנה א' דף ע"א ע"א, ושם בטעם עצו], וראה עוד לעיל בע"ח ריש פ"ה [דף נ"ג ריש ע"ד], ובשער ל"ד ספ"ו [דף נ' ע"ב] בענין ה"ג שביסוד.

ובסידור בתיבות לבני בניהם [דף ע' סע"א באמצע] רואים את כללות ה"ג שהם המגדילות ומוסיפות "פ" שהם ח' ספירות, ומתחתיהם רואים הו"ה דת"ת ויסוד, שהם ב' נקודות שורשיות דת"ת ויסוד שהם "ר" של ר"ף, [וגם כאן שייכת הערת הבאתי לגני, שנקודה שורשית [דיסוד] אין ראוי לראותה בסידור].

ש"ן במלכות

המלכות אין לה על מה לסמוך בז"א וכמו שהרחיב הרב לעיל בע"ח [של"ה רפ"ג דף נ"ב סע"ג] בענין היסוד ומכ"ש המלכות, ולכן נקראת המלכות בשם חותם וכו'. וחזו"ת הוא גימטריא של ג' שמות: קס"א קמ"ג קנ"א, הנמשכים למלכות מנה"י דאימא וכו', והם ג' הנקודות העיקריות של המלכות, ונרמזו ב"ש" של ש"ן.

וה"ן הם ז' בחינות [והיותו ז', הוא כענין אי"ק בכ"ר וכו' זע"ן, שה-ן הוא שבע מאות וכו'], המשלימות את המלכות לעשר. ואף שבע"ח לא ביאר הרב מי גרם את התוספת, הנה מהסידור מובן שכללות דכללות ה"ג שירדו למלכות, הם הגורמים את תוספת ה"ז, וכמ"ש בהדיא במשנת חסידים הנ"ל [דף ע"א ע"ב משנה ג'].

ואותיות ת"ם, לא שמע מהרח"ו פירושם מהרב ז"ל, וראה במב"ש [דף נ"ד סע"א אות א' בגוב"י משם הרב ישראל בנימין יעו"ש], ועכ"פ בסידור לא סידרו כוונה זו.

ובסידור בתיבות: למען שמו [דף ע' ע"ב], בצד ימין רואים את כללות דכללות ה"ג, שהם המגדילים את ה"ש, ומשלימים אותם לעשר, ומצד שמאל רואים ג' אה"ה העולים תנ"ה, שהם ג' הנקודות העיקריות של המלכות וכו'.

וראה בבאתי לגני [ח"ב דף קפ"ז ע"א], שהעיר בצדק שראוי לעשות ש"ן ת"ם ביחד ולא לחלקם: ש"ן תחת ה"ג, ות"ם תחת התנ"ה, שהרי הכל נרמז ב-ש"ן ולא ב-ת"ם, והיות ות"ם גם הוא במלכות, יש לעשות ש"ן ות"ם ביחד, וראה ביר"א עמ' 628.

ובוודאי שנרמז כאן גם ענין החותם בתוך חותם כמ"ש בע"ח [של"ד ספ"ו דף נ' ע"ב] וכו'.

[בענין בת כהן, ראה בע"ח שער ל"ד סוף פרק ה' דף נ"ד ע"ד, ומ"ש באמל"י מערכת א' אות ק"ס, ומ"ש עליו במזכיר שלום מערכת א' אות נ"ג].

עד כאן הקדמת הרה"ג הרב מרדכי עטייה שליט"א.

21. ראה במ"ס הערות מס' 19 ו-20 בענין פ"ת וכו'.

22. ונראה שגוף וברית חשבינן חד, בא לתרץ איך ניתן למנות את נקודת הת"ת ביסוד, שהרי אינם ענין אחד שלכן לכאורה לא היה ראוי למנותם ביחד [וכפי שהרחיב הרב בע"ח דף נ"ג ע"ג], ולכן תירץ גוף וברית חשבינן חד וראוי למנותם וכו'.

דרוש אפפי"ת - בניית פרי החל (בהארה) עיי' חייב דף נייג

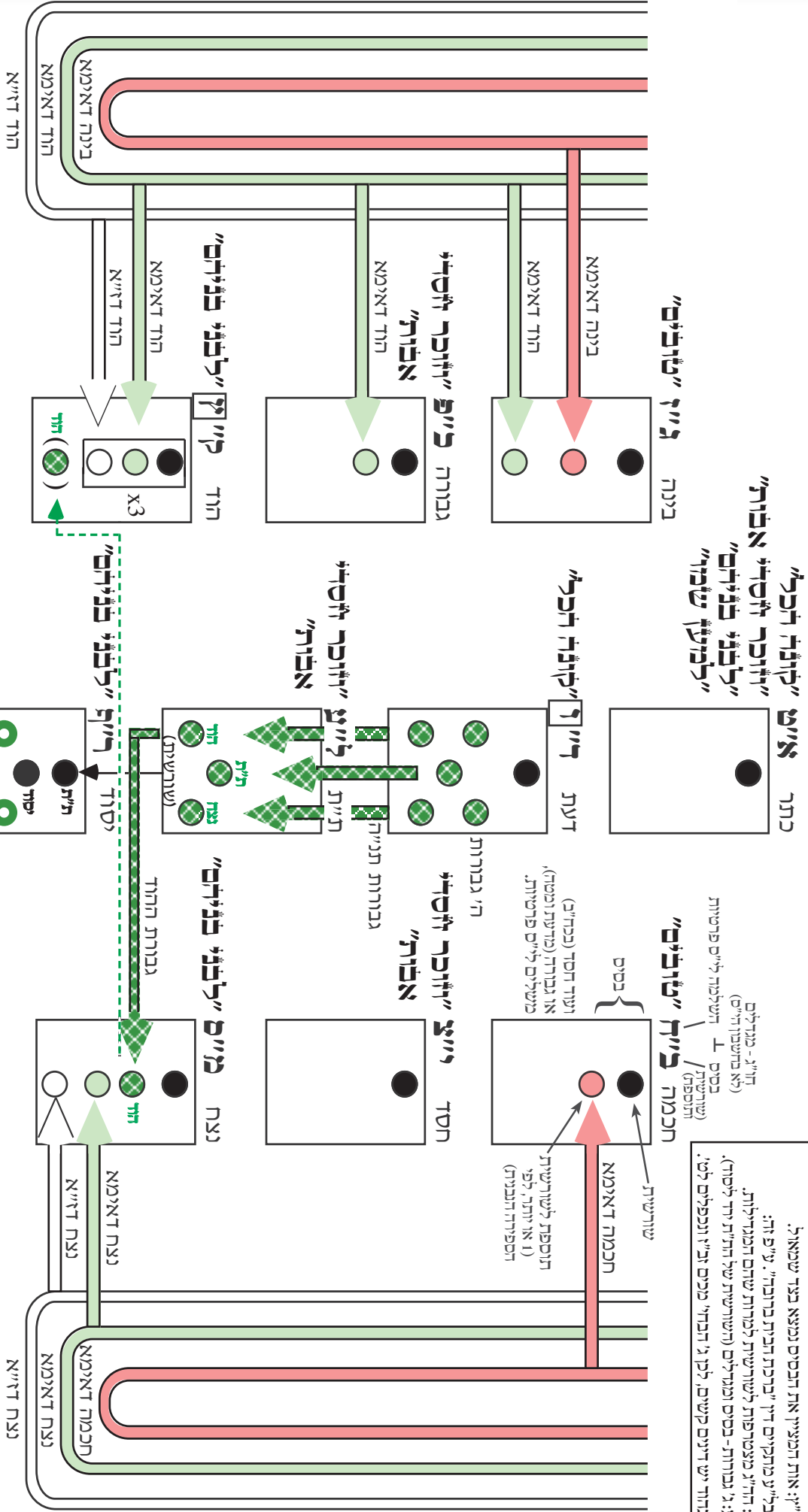

* ד"ר ופ"ק: אות המצויין את הכסים נמצא בעד שמאל.
 * כד"ר ופ"ק: ע"ע מוקיים דין "בכרת הכת ברובד": ע"פ זה:
 1. ד"ר: הח"ג מצטרפות לשורשים לפרות שות המגידלות.
 2. ל"ע: גבורות - כסים ומגלים (חשודים) של ח"ת יחד ליסוד.
 * ק"ק: בהוד יש דינים קשים, לכן ג' חכ"ל פנים וז"ל ונפלים לש'.

כלי ת"ת דז"יא (ע"ה ח"ב דף נ"א סעי"ד)

שליש עליון	לעצמו	נקב
דצי תחתון דשליש אמעני	נתון לכתב דניק	כתב
דצי עליון דשליש תחתון	נתון לדעת דניק	דעת
דצי תחתון דשליש תחתון	נתון לת"ת דניק	ת"ת

ולכן ת"ת יכול לתת את התקודה השורשית שלו ליסוד שאין לו על מן שיסתפק (כז"א)

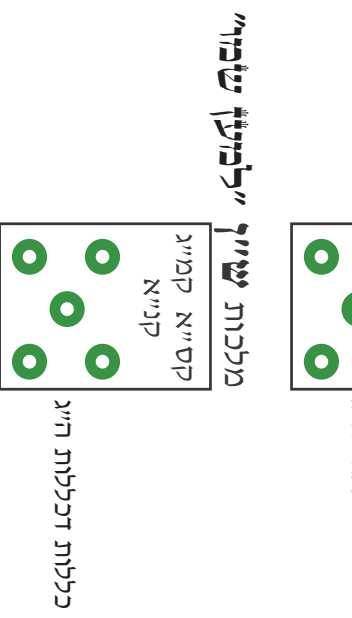

●	נקודה שורשית
●	כללות הגבורות
●	גבורות
●	הארת מוחין דאימא
●	הארת נה"י דאימא (לבוש)
○	הארת נה"י דז"יא (לבוש)

סדר בנין אשכ"ז

מילות	יסוד	הוי	נצח	ת"ת	נבירה	חסד	זעת	בניה	דממה	כתר	ספרות
1	1	1	1	1	1	1	1	1	1	1	1
2	2	ת"ת דאימא	2	2	2	2	2	2	2	2	2
3	3	ת"ת דאימא	3	3	3	3	3	3	3	3	3
4	4	ת"ת דאימא	4	4	4	4	4	4	4	4	4
5	5	ת"ת דזי"א	5	5	5	5	5	5	5	5	5
6	6	ת"ת דזי"א	6	6	6	6	6	6	6	6	6
7	7	ת"ת דזי"א	7	7	7	7	7	7	7	7	7
8	8	ת"ת דאימא	8	8	8	8	8	8	8	8	8
9	9	ת"ת דאימא	9	9	9	9	9	9	9	9	9
10	10	ת"ת דאימא	10	10	10	10	10	10	10	10	10

1 - דהמלה ל"ס.

ה - גמרות.

ז - חסדים.

נ - דהממלה ל"ס.

נ - לכושי דזי"א.

נ - לכושי דאימא.

נ - מוזין דאימא.

ה - מוזין דאימא.

ה - מוזין דאימא.

ה - מוזין דאימא.

ה - מוזין דאימא.

ה - מוזין דאימא.

ה - מוזין דאימא.

ה - מוזין דאימא.

לכושי דאימא
(לכושי דזי"א)
דאימא

לכושי דזי"א
(לכושי דאימא)
דזי"א

לכושי דאימא
(לכושי דזי"א)
דאימא

לכושי דזי"א
(לכושי דאימא)
דזי"א

לכושי דאימא
(לכושי דזי"א)
דאימא

לכושי דאימא
(לכושי דזי"א)
דאימא

לכושי דזי"א
(לכושי דאימא)
דזי"א

לכושי דאימא
(לכושי דזי"א)
דאימא

לכושי דזי"א
(לכושי דאימא)
דזי"א

לכושי דאימא
(לכושי דזי"א)
דאימא

לכושי דאימא
(לכושי דזי"א)
דאימא

לכושי דזי"א
(לכושי דאימא)
דזי"א

לכושי דאימא
(לכושי דזי"א)
דאימא

לכושי דזי"א
(לכושי דאימא)
דזי"א

לכושי דאימא
(לכושי דזי"א)
דאימא

לכושי דאימא
(לכושי דזי"א)
דאימא

לכושי דזי"א
(לכושי דאימא)
דזי"א

לכושי דאימא
(לכושי דזי"א)
דאימא

לכושי דזי"א
(לכושי דאימא)
דזי"א

לכושי דאימא
(לכושי דזי"א)
דאימא

לכושי דאימא
(לכושי דזי"א)
דאימא

לכושי דזי"א
(לכושי דאימא)
דזי"א

לכושי דאימא
(לכושי דזי"א)
דאימא

לכושי דזי"א
(לכושי דאימא)
דזי"א

לכושי דאימא
(לכושי דזי"א)
דאימא

לכושי דאימא
(לכושי דזי"א)
דאימא

לכושי דזי"א
(לכושי דאימא)
דזי"א

לכושי דאימא
(לכושי דזי"א)
דאימא

לכושי דזי"א
(לכושי דאימא)
דזי"א

לכושי דאימא
(לכושי דזי"א)
דאימא

לכושי דאימא
(לכושי דזי"א)
דאימא

לכושי דזי"א
(לכושי דאימא)
דזי"א

לכושי דאימא
(לכושי דזי"א)
דאימא

לכושי דזי"א
(לכושי דאימא)
דזי"א

לכושי דאימא
(לכושי דזי"א)
דאימא

ז"א (נעשה מו"ק דמ"ה ו"ק דב"ן)

פ"ע דכלי ת"ת דז"א (בהגדלה)

ובתוכו לבוש יסוד דאימא

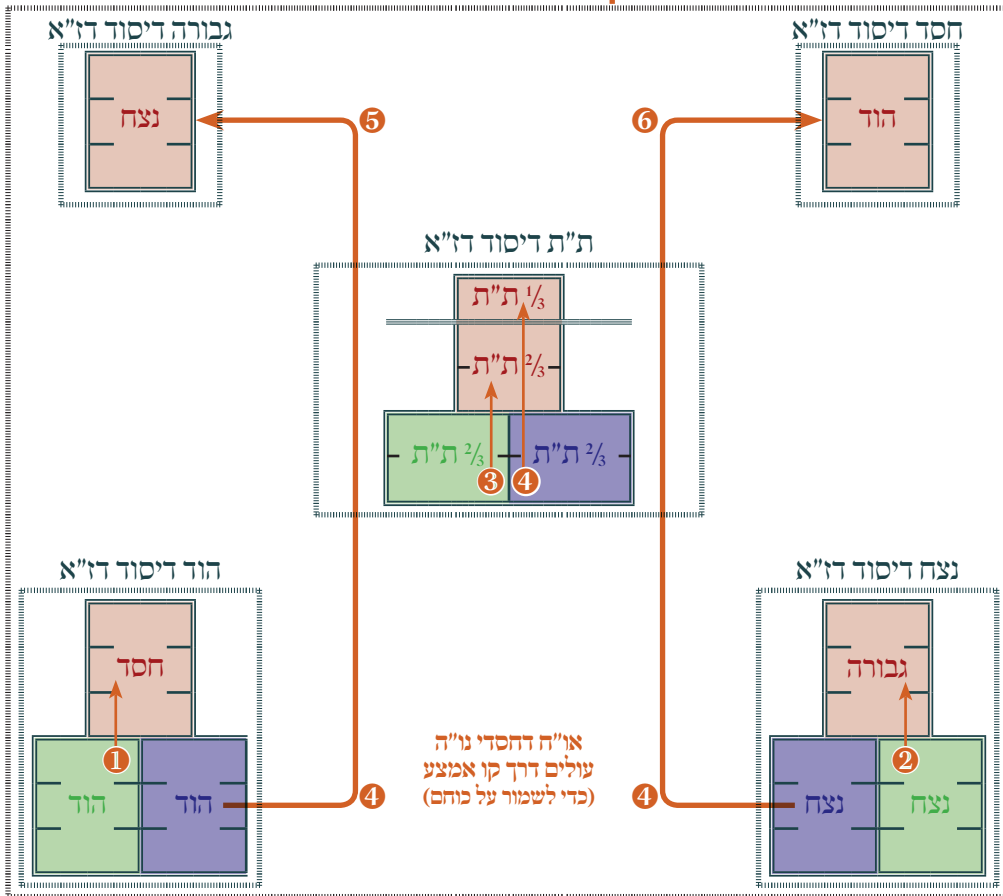
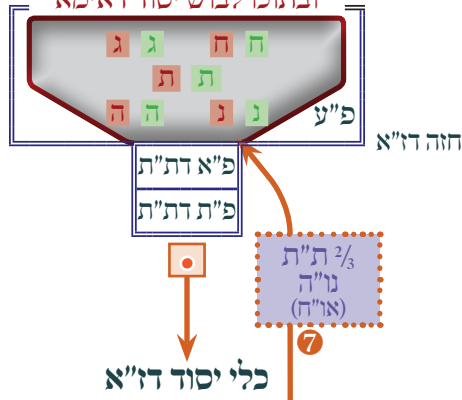

סדר מיתוק הגבורות

- א. חסדי הב"ש ת"ת ונ"ה יוצאים מיסוד דאימא, נכפלים (או"ה) ויורדים למקומם בתחתית יסוד דז"א.
- ב. ה"ג יורדות ליסוד דז"א, במרוצה, בהד - סמכא, בסדר הפוך (חסד נכנס להוד, וכו').
- ג. החסדים ימתקו את הגבורות שכנגדן, כסדרן (של הגבורות) וכדלקמן.
 - 1 או"ה חסד ההוד ממתק גבורת החסד.
 - 2 או"ה חסד הנצה ממתק גבורת הגבורה.
 - 3 או"ה חסד ת"ת 2/3 ממתק גבורת ת"ת 2/3 ה'ת"ת.
 - 4 או"ה חסד ת"ת 2/3 ממתק גבורת ת"ת 1/3 ה'ת"ת.
 - 5 או"ה חסד ההוד ממתק גבורת הנצה.
 - 6 או"ה חסד הנצה ממתק גבורת ההוד.
 - 7 חסדי האו"ה דב"ש ת"ת ונ"ה עולים מיסוד דז"א ליסוד דאימא.

מקראה

- או"ה חסדי התנ"ה.
- או"ה חסדי התנ"ה.
- ה' גבורות.
- לאחר המיתוק, או"ה חסדי התנ"ה חוזרים ליסוד דאימא.

מקורות

שער הפסוקים דף י"ח ע"א ד"ה דע.
 ע"ה ח"ב דף ה' ע"ג ד"ה כבר ידעת (ענין מיתוק הגבורות). דף ל"ט ע"ב ד"ה עוד (החוי"ג לוקחים לבוש מיסוד דאימא, ולא לבוש נה"י הרגיל).
 ע"ה ח"ב דף ד' ע"ב, הגהת השמ"ש אות א'. (ענין אור ישר - אור חוזר).
 סיפור ח"ב דף ס"ז ע"א.

ז"א (ו"ק דמ"ה ו"ק דב"ן)
ת"ת דישסו"ת

מקראה

- אוי"ח דחסדים.
- אוי"ח דחסדים.
- אוי"ח דחזור דחסדים.

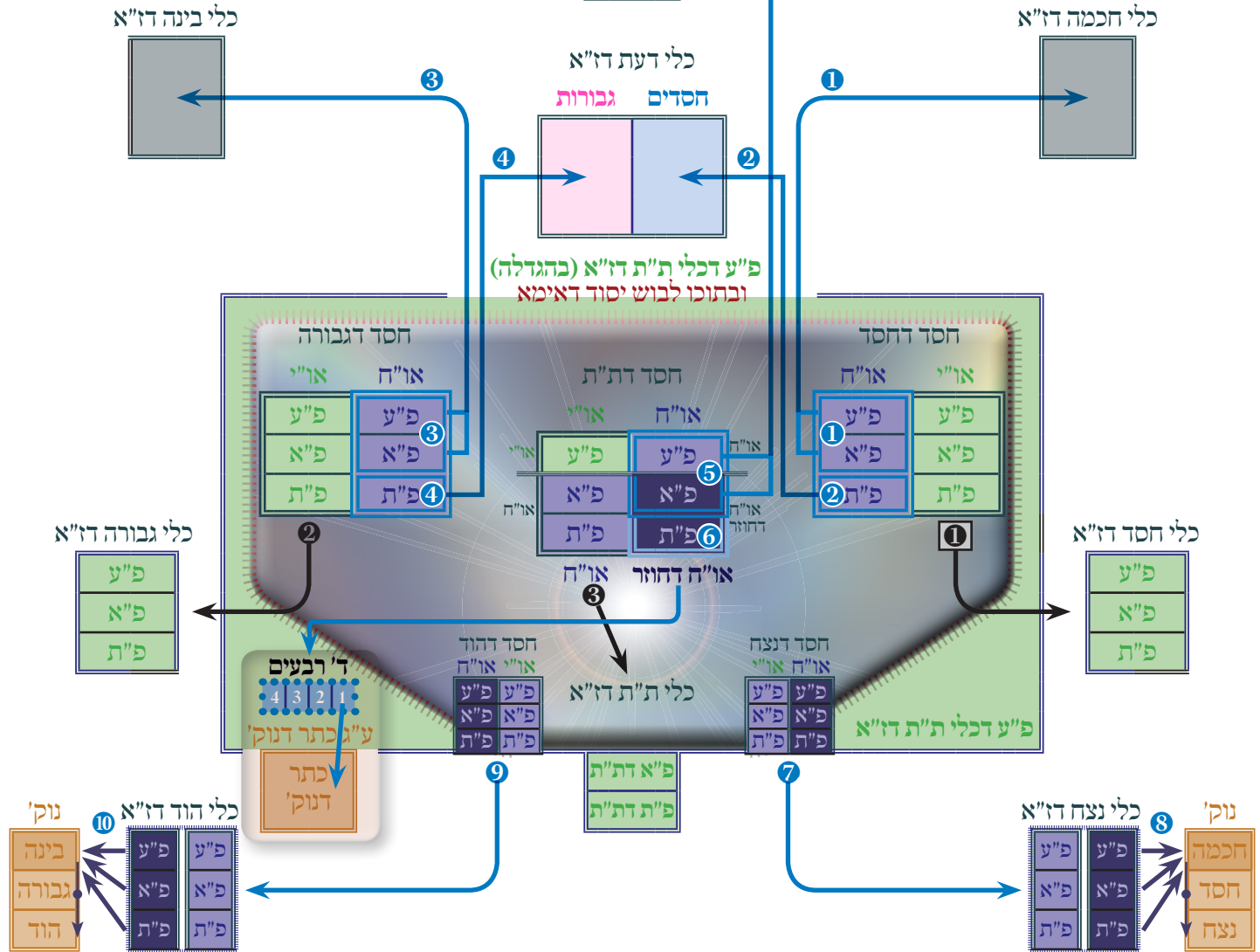

* חסדי התנ"ה שחזרו ליסוד דאימא גרמו לריבוי אורות, כנ"ל. ואז נכפלים (נעשה או"ח) החו"ג ושליש עליון דת"ת (שהיו סתומים בתוך יסוד דאימא).
 * וגם נכפלים שוב (נעשה או"ח דחזור) חסדי האו"ח דב"ש ת"ת ונ"ה שעלו (האוי"ח שלהם המקורי נשאר ביסוד דז"א).
 * ונבקע יסוד דאימא, ובוה משתחררים החו"ג ושליש עליון דת"ת.
 * האו"ח דב"ש ת"ת מתחבר עם או"ח דש"ע דת"ת, להיות ג' שלישי או"ח (פעולה זו לא כתובה בסידור הרש"ש).
 * האו"ח דחזור דב"ש ת"ת מתחבר עם או"ח דש"ע דת"ת, להיות ג' שלישי או"ח, והולכים האוי"ח דהג"ת למקומם (פעולה זו לא כתובה בסידור הרש"ש).

מקורות

סידור ח"ב דף ס"ז ע"ב. ע"ח ח"א דף מ"א ע"א שמ"ש אות א'.
 ע"ח ח"ב דף ו' ע"ב אות ב', דף ט' סע"ב-ג', דף נ"ב סע"א.
 אוצ"ח דף מ"ה ע"א, אש"ל אות ו'. דף י"ב אש"ל אות י"ג.
 ע"ח ח"ב דף מ"ח ע"ב. (יש לסיים את ז"א, כולל הכתר שלו, לפני תחילת בנין הנוק'). דף י"ב ע"ג (ענין הגדלת המוחין/כלים).
 מבו"ש דף נ"ב ע"ב-ג'. ע"ח ח"ב דף מ"ט ע"ב (ענין הכתר).
 תו"ח דף קכ"ט ע"ב (ענין שלישי ת"ת לעשיית כתר דנוק').
 באתי לגני ח"א דף פ"ז סע"ב, פ"ט ע"א. ח"ב דף קפ"ד ד"ה ועוד.
 פת"ע דף ל"ה ע"ד אות ח'.
 אוצ"ח דף ל"ו ע"ב, אש"ל אות ב'. דף ל"ז ע"ב.
 אמת מאר"ץ דף צ"ח סע"א (ענין שורשי המוחין שבכתר).
 פתח עיניים החדש ח"ה עמ' 41.
 ע"ח ח"א דף ק"ז ע"א (ענין נה"י חדשים).

- סדר בקיעת הלבושים והגדלת הכלים**
- 1 או"ח דחסד הולך לכלי החסד.
 - 2 או"ח דגבורה הולך לכלי הגבורה.
 - 3 או"ח דת"ת הולך לכלי הת"ת.
 - 1 ב"ש דאו"ח דחסד עולים לכלי החכמה.
 - 2 ש"ת דאו"ח דחסד עולה לכלי החסדים דדעת.
 - 3 ב"ש דאו"ח דגבורה עולים לכלי הבינה.
 - 4 ש"ת דאו"ח דגבורה עולה לכלי הגבורות דדעת.
 - 5 ב"ש דאו"ח דת"ת עולים לת"ת דישסו"ת, להביא אותו שישמש בתור כתר לז"א.
 - 6 ש"ת דאו"ח דת"ת הולך לבנות כתר דנוק' (ע"ג רישא דנוק', מתחלק לד' רבעים).
 - 7 חסד דנצח (או"ח דחזור דחזור) הולך לכלי הנצח.
 - 8 כפל האו"ח (דחזור) דנצח הולך להכמה דנוק', ומאיר בה"ן דנוק'.
 - 9 חסד דהוד (או"ח דחזור דחזור) הולך לכלי ההוד.
 - 10 כפל האו"ח (דחזור) דהוד הולך לבנינה דנוק', ומאיר בג"ה דנוק'.

סדר כונות המשכת הכתרים (דכתרים - בטבילה)

כוונת המשכת המוחין דכתרים די ספירות דקטנות וגדלות ראשון ושני שצריך לכוון בטבילה ליל שבועות. ותחילה יכוין לעלות אור החוזר דחסדים לכחב"ד, ואח"כ יכוין להמשיך הכתרים כנזכר בדרוש שישי משער כ"ה.

יכוין לעלות הכפל דשני שלישי העליונים דחסד הראשון המתפשט בספירת החסד דז"א שהוא אור החוזר, דחח"ן דחכמה וחסד דפרצוף אמצעי חג"ת דז"א לחח"ן דחסד ונצח דפרצוף הפנימי חב"ד ואור החוזר דחסד דחח"ן דנצח דפרצוף האמצעי לדת"י דת"ת דפרצוף הפנימי חב"ד.

וכן להעלות הכפל בשני שלישי העליונים דחסד השני המתפשט בספירת הגבורה דז"א שהוא אור החוזר דבג"ה דבינה וגבורה דפרצוף האמצעי חג"ת דז"א לבג"ה דגבורה והוד דפרצוף הפנימי חב"ד דז"א ואור החוזר דחסד דבג"ה דהוד דפרצוף אמצעי לדת"י דיסוד דפרצוף הפנימי חב"ד.

וכן להעלות הכפל דשליש התחתון עם הכפל דשליש העליון דחסד הג' המתפשט בת"ת דז"א שהוא האור החוזר דדת"י דיסוד ודת"י דדעת דפרצוף האמצעי חג"ת דז"א לת"ת דישסו"ת שבו מלובשים שורש ד' מוחין דכתר דז"א ועל ידי כך יכוין להמשיך ולהשלים התפשטות חלק העליון דת"ת הנזכר בישסו"ת.

ויכוין להמשיך תשלום התפשטות הת"ת הנזכר דישסו"ת מאחורי רישא דז"א עם עצמות אורות דנה"י דישסו"ת שבו שהם הנה"י החדשים עד כנגד החזה דז"א מאחוריו.

ויכוין להעלות הכפל דשליש האמצעי דחסד השלישי המתפשט בת"ת דז"א שהוא אור החוזר דדת"י דת"ת דפרצוף האמצעי חג"ת דז"א לתוך סיום הת"ת הנזכר בישסו"ת שכנגד אחורי החזה דז"א, ולהמשיך סיום הת"ת הנזכר עם המוחין שבו לפרצוף הכתר דנוק' קדישא דז"א.

יכוין עתה להמשיך ג' קווי חח"ן בג"ה דת"י דה' פרצופים דכל אחד מעשר ספירות חב"ד חג"ת נה"י דישסו"ת ודאו"א עם ג' קווי חח"ן בג"ה דת"י דצ' ול"מ דה' צלמי המוחין שבהם ובתוכם שם ההוי"ה עם קוץ היו"ד ועליהם שם אהי"ה מקיף בניקוד קמץ לחח"ן בג"ה דת"י דה' פרצופים דכתר דכל אחד מי ספירות חב"ד חג"ת נה"י דמ"ה וב"ן דמ"ה ומ"ה וב"ן דב"ן דבינה ודחכמה דז"א ומספרם ליעקב ורחל על דרך הנזכר לעיל בז"א ממש.

יכוין (במחשבה) ע"פ סידור של חול (ח"א), כונות אטב"ח לבניית הנוק' והמשכת הכתרים (דכתרים) לזו"ן:

במילים "טובים" (דף ס"ד ע"ב), וימשיך ב"קונה הכל" (דף ס"ז ע"ב), עד "למען שמו" (דף ע"א ע"א).

הקדמה לב"ה ג"ז (עמוד הבא)

פ"ת (יר"א) דנו"ה דאבא (שכחו"ג דז"א), מאיר לפ"ע דפ"ת דמוחין דאימא, שבפ"ע דנו"ה דז"א לצורך בנין חו"ב דנוק'

		מוחין דאימא בתוך כלי ז"א		מוחין דאבא בתוך כלי ז"א	
		פ"ע דחב"ד דאימא בתוך כלי חב"ד דז"א	חב"ד דז"א	חג"ת דאבא בתוך כלי חב"ד דז"א (נכנסו בתיבת "גומל")	חב"ד דז"א
		פ"א דחב"ד דאימא בתוך כלי חג"ת דז"א	חג"ת דז"א	נה"י דאבא בתוך כלי חג"ת דז"א	חג"ת דז"א
		פ"ע דנה"י דז"א	לחכמה דנוק' / לבינה דנוק'	נו"ה דאבא מאיר לפ"ע דפ"ת דמוחין דאימא	נה"י דז"א
		פ"א דנה"י דז"א	פ"ת דחב"ד דאימא בתוך כלי נה"י דז"א	(בתיבת "גומל" נכנסו חג"ת דאבא לחב"ד דז"א, ונדרחו הנה"י לחג"ת. לכן בתיבת "טובים", הנו"ה דאבא מאירים מרחוק לנו"ה דאימא, שהם בנה"י דז"א).	
		פ"ת דנה"י דז"א			

כלי נוק'	ב	ד	ח
	ג	ת	ה
	ה	י	נ

1 ע"פ התו"ח דף קכ"ט יש להעלות הכפל דשליש עליון ואמצעי לכתר דז"א, פרק תחתון מיועד לכתר דנוק', כמ"ש בסידור חול. וכתב התו"ח שיש לכוין כך בסדר שבועות.

[סד:]

[טובים]

[סדר בנין ותיקון פרצוף האחור דרחל בעמידה, שעדיין היא עומדת בבחינת נקודה כלולה מעשר נקודות, שהם [נחלקו ונעשו] העשר מלכיות די"ס הראוים לה. ועתה צריך להוסיף על כל נקודה ט"ס, לעשות מכל נקודה פרצוף אחד, ויהיו עשרה פרצופים שוים זה את זה בשוה מן הטיבור דז"א ולמטה (ע"ח שי"ט סופ"ו). ע"כ הקדמת היר"א 615. מובא גם בסידור של הרב הדאיה 337]

להמשיך הארה [מפ"ת (יר"א)] דנו"ה דמוחין דאבא (שבחו"ג דז"א), לפ"ע דפ"ת דמוחין דאימא, שבפ"ע דנו"ה דז"א, לתת בהם (במוחין דאימא) כח לתקן חו"ב דרחל.

הארה דהוד דאבא

אֱהִיָּה
יְהוָה

יוד הי ויו הי

הארה דנצח דאבא

אֱהִיָּה
יְהוָה

יוד הי ויו הי

[גז]

וגם להמשיך הארה מהוד דאימא (לבוש) שהוא הוי"ה בקבוץ, וגם ממוח הבינה שבתוכו שהיא הוי"ה בקבוץ, לתקן בינה דרחל.

ועל ידי הארת החסד דהוד (או"ח*) שהיא הויה בקבוץ (בס"ה), להגדילה ויהיה י"ס (פרטיות דבינה דרחל). (א)

אור ההוד דאימא

אֱהִיָּה
יְהוָה

ממוח בינה דאימא
שבפרק א' דהוד דז"א

אלף הי יוד
אלף הי יוד
אלף הא יוד
אלף הה יוד

[מוח בינה (בהוד)] [לבוש הוד (דאימא)] [הוד (מים מגדלים-או"ח)]

יְהוָה יְהוָה יְהוָה

ג' כלי בינה דרחל ג'ז

אלף הה יוד הה
אֱהִיָּה
א אה אהי אֱהִיָּה

[בח]

להמשיך ממוח חכמה דאימא שבפ"א (עליון) דנצח דז"א שהוא הויה בחיריק, ולתקן חכמה דרחל. ועל ידי הארת החסד דנצח (דאו"ח*) דז"א שהוא הוי"ה בחיריק (שנמשך בספירת העומר/בתיבת חסדים), להגדילה ויהיה י"ס (פרטיות דחכמה דרחל).

אור הנצח דאימא

אֱהִיָּה
יְהוָה

ממוח חכמה דאימא
שבפרק א' דנצח דז"א

יוד הי ויו
יוד הי ואו
יוד הא ואו
יוד הה וו

[מוח חכמה (מלוכב בנצח)] [נצח (מים מגדלים-או"ח)]

יְהוָה יְהוָה

ג' כלי חכמה דרחל בח

יוד הא וו הה
יוד. יוד הא. יוד הא וו. יוד הא וו הה
י יה יהו יהוה

*. עיין ע"ח ח"ב דף ט"ז ע"ג הגהת השמ"ש אות א', דף י"ב ע"ג, דף נ"ד ע"א. מבני"ש דף נ"א ע"ב. שה"ק דף פ"ב ע"ב. עיין לעיל בהקדמת מו"ר הרה"ג רבי מרדכי עטייה שליט"א על אטב"ח, בענין ב"ח - ג"ז, מוזכר שהאור חוזר דנו"ה הוא המגדיל. ועי' שם גם בענין לבוש הוד דאימא, שלכאורה היה צריך להיות שם קמ"ג ולא הוי"ה פשוטה. א. עיין בשער הירח דרוש ד'.

[ס.ז.]

[קוֹנָה הַכֹּל]

יכוין להמשיך כללות ה' חסדים דדעת התחתון, ליסוד דז"א (סיום מערכת ההארות, והוא בניית עצמות היסוד)

יְהוָה כללות ה' חסדים יְהוָה

יְהוָה

יְהוָה יְהוָה

לג' כלי יסוד דז"א

יֵאָהֳדוֹנָהּ

שִׁינְךָ דַּלְתְּךָ. שִׁינְךָ דַּלְתְּךָ יוֹד
שִׁינְךָ דַּלְתְּךָ יוֹד

(מכאן מתחילה מערכת הענפים, מיתוק הגבורות לפני נתינתן לדעת דנוק' - ד"ו).

ולהוציא הב' שלישים דת"ת ונ"ה דחסדים דז"א מיסוד דאימא,

ושם מתרבה אורם ונגדלים ונכפלת הארתם (או"ח),

ולמהשיכם ליסוד דז"א (ב)

ב"ש דת"ת ונ"ה דחסדים

וה

יְהוָה יְהוָה

לג' כלי יסוד דז"א

יֵאָהֳדוֹנָהּ

שִׁינְךָ דַּלְתְּךָ. שִׁינְךָ דַּלְתְּךָ יוֹד
שִׁינְךָ דַּלְתְּךָ יוֹד

ולמהשיך מהדעת את ה' גבורות ליסוד דז"א (במרוצה), מתתא לעילא, הב' גבורות דחו"ג לנ"ה דיסוד,

והתנ"ה לחג"ת שביסוד

יְהוָה ה' גבורות יְהוָה

יְהוָה

יְהוָה יְהוָה

לג' כלי יסוד דז"א

יֵאָהֳדוֹנָהּ

שִׁינְךָ דַּלְתְּךָ. שִׁינְךָ דַּלְתְּךָ יוֹד
שִׁינְךָ דַּלְתְּךָ יוֹד

ב. עיין בשער כ"ה דרוש ב' סדר ירידת חו"ג מ"ק ומ"ב (ע"ח ח"ב דף ה' ע"ג)

[ס.ז]

להמתיק ג' גבורות פחות שלישי דחג"ת שבתנ"ה דיסוד, בג' חסדים פחות שלישי (דתנ"ה) שבתנ"ה דיסוד [דז"א]



להעלות כפל אור חוזר דחסדים דב' שלישי ת"ת ונ"ה, מן תנ"ה דיסוד, דרך קו אמצעי (כדי שלא ייחלשו), ולהמתיק השלישי העליון דגבורה דת"ת ונו"ה דגבורה, שבחוג"ג [ושלישי עליון דת"ת] דיסוד [דז"א]



[ס.ז]

(א) ⑦ להעלות אור החוזר דחסדים הנז' (תנ"ה), מיסוד דז"א לחסדים העליונים דחג"ת שבתוך (ב) יסוד דאימא שבחזה דז"א.

* ועי"כ מתרבים החסדים הנז' דחג"ת ונכפלים. [וגם או"ח דתנ"ה עצמם נכפלים]

(ג) (או"פ שלהם - דתנ"ה - לתוך יסוד דאימא, ואו"מ שלהם - דתנ"ה - על גבי היסוד דאימא, ועל ידי כן נבקע היסוד דאימא).

[או"י דחג"ת, הולך למקומו בכלי החג"ת דז"א ① ② ③]

ולהעלות הכפל דב"ש העליונים ד[או"ח ד] חסד, לחכמה. ושליש תחתון, לחסדים דדעת.

ו[כפל ה] ב' שלישים העליונים ד[או"ח ד] גבורה, לבינה. ושליש תחתון, לגבורה דדעת.



א. עיין בשער כ"ה בדרוש ג' ובדרוש ו'.

ב. א"ה יש סידורים שכתוב יסוד דאימא, ויש סידורים שכתוב יסוד דישסו"ת, והמעייין יבחר.

* בסידור המודפס, ההוראה בסוגריים ליד הגהה ג', מופיעה כאן. כלומר, בקיעת יסוד דאימא נעשית לפני ההכפלה.

ג. א"ה כך כתבו בקצת סידורים, לכן מסודר כאן בין שני חצאי לבנה. ועיין בספר ענ"ה דף ט"ז ע"א אות נ"א מה שכתב על זה, ועיין שם. [ועיין ע"ה ח"ב דף ו' ע"ב אות ב', דף ט' סע"ב-ג'.]

[סז:]

ו[כפל ה]ב' שלישים העליונים דאו"ח דת"ת, לכתר דז"א שבת"ת דישסו"ת.

יהוה ב"ש ת"ת דישסו"ת

או"ח דב' שלישים עליונים דת"ת דחסד [דז"א], עולה לב"ש ת"ת דישסו"ת (אוצ"ח ל"ו ע"ב אות ב', יש להקדים תבונה ליש"ס)

יהוה ב"ש ת"ת דז"א



5

להמשיך הת"ת דישסו"ת עם שורשי המוחין שבו, לכתר* דפנימיות דפנימיות דז"א

אֵלֹהִים אֵלֹהִים
יְהוָה יְהוָה

[חו"ב חו"ג דאימא]		[חו"ב חו"ג דאבא]
אלף הי' יוד הי'	[חכמה]	יוד הי' ויו הי'
אלף הי' יוד הי'	[בינה]	יוד הי' ואו הי'
אלף הא' יוד הא'	[חסדים]	יוד הא' ואו הא'
אלף הה' יוד הה'	[גבורות]	יוד הה' וו הה'

ג' כלי כתר דז"א

אלף הי' יוד הי'
יוד הי' ויו הי'

יוד. יוד. הי'. יוד הי' ויו. יוד הי' ויו הא'

6 ושליש [תחתון] או"ח דחסד הנז' דת"ת, להעלות על גבי כתר דנוק' דרך החזה.

(ד) לחלק את השליש [תחתון] דאו"ח דחסד הנז' דת"ת שעל גבי כתר דנוק', לד' חלקים.

ולהמשיך עתה חלק א' מד' חלקים, לכתר דנוק'.

רביע א'

יהוה

לג' כלי כתר דנוק'

יוד הא' ואו הה'

יוד. יוד. הא'. יוד הא' ואו. יוד הא' ואו הה'

י' י' יהו יהוה

*. עיין שעה"כ דף פ"ט סע"א, שענין הכתר - שער הנז'ן. שער"ר ח"ב דף ס"ה ע"א, בענין כוונת הטבילה:

המשכת הכתרים דכתרים הם לפרצופים 3-4-5 הכוללים דז"א.

הנה"י החדשים חוצצים בין ת"ת דישסו"ת לבין החב"ד דז"א. לכן ע"י העלאת ב"ש או"ח דחסד דת"ת, מביאים את הת"ת דישסו"ת להיות כתר לז"א, והנה"י החדשים יורדים מאחוריו (צורת ל'). ועי' בסידור היר"א ח"א עמ' 622.

ד. עיין במבוא"ש שער ו' ח"א דרוש ו' (דף ג"ב ע"ב-ג). [וכן עיין ע"ה ח"ב דף מ"ט ע"ב דרוש ו'.]

[סו.ז.]

להמשיך ל"מ דיססו"ת*, מקיפים על גבי רישא דז"א

מ' דיש"ס

אֱלֹהִים

יְהוָה

אֱלֹהִים
יְהוָהאֱלֹהִים
יְהוָהאֱלֹהִים
יְהוָהאֱלֹהִים
יְהוָהאֱלֹהִים
יְהוָהאֱלֹהִים
יְהוָהאֱלֹהִים
יְהוָהאֱלֹהִים
יְהוָהאֱלֹהִים
יְהוָהאֲנִי הוֹי יְהוָה
יְהוָה וְהוֹיאֲנִי הוֹי יְהוָה
יְהוָה וְהוֹיאֱלֹהִים
יְהוָה

ל' דיש"ס

אֱלֹהִים

יְהוָה

אֱלֹהִים
יְהוָהאֱלֹהִים
יְהוָהאֱלֹהִים
יְהוָהאֱלֹהִים
יְהוָהאֱלֹהִים
יְהוָהאֱלֹהִים
יְהוָהאֱלֹהִים
יְהוָהאֱלֹהִים
יְהוָהאֱלֹהִים
יְהוָהאֲנִי הוֹי יְהוָה
יְהוָה וְהוֹיאֲנִי הוֹי יְהוָה
יְהוָה וְהוֹיאֱלֹהִים
יְהוָה

* . בענין המקיפים יש לכוין קודם תבונה ואח"כ יש"ס.

[סוף:]

מ' דתבונה

אֱלֹהֵי

יְהוָה

אֱלֹהֵי

יְהוָה

אֱלֹהֵי

יְהוָה

אֱלֹהֵי

יְהוָה

אֱלֹהֵי

יְהוָה

אֱלֹהֵי

יְהוָה

אֱלֹהֵי

יְהוָה

אֱלֹהֵי

יְהוָה

אֱלֹהֵי

יְהוָה

אֱלֹהֵי

יְהוָה

אֲנִי הוֹדִי יְיָ הוֹדִי

יְיָ הוֹדִי וְיְיָ הוֹדִי

אֲנִי הוֹדִי יְיָ הוֹדִי

יְיָ הוֹדִי וְיְיָ הוֹדִי

אֱלֹהֵי

יְהוָה

ל' דתבונה

אֱלֹהֵי

יְהוָה

אֱלֹהֵי

יְהוָה

אֱלֹהֵי

יְהוָה

אֱלֹהֵי

יְהוָה

אֱלֹהֵי

יְהוָה

אֱלֹהֵי

יְהוָה

אֱלֹהֵי

יְהוָה

אֱלֹהֵי

יְהוָה

אֱלֹהֵי

יְהוָה

אֱלֹהֵי

יְהוָה

אֲנִי הוֹדִי יְיָ הוֹדִי

יְיָ הוֹדִי וְיְיָ הוֹדִי

אֲנִי הוֹדִי יְיָ הוֹדִי

יְיָ הוֹדִי וְיְיָ הוֹדִי

אֱלֹהֵי

יְהוָה

[ס.ט.]

לחזור ולהוריד הכפל שהוא או"ח [יחד עם או"ח דאו"ח] דחסדים (א) דנ"ה הנז' שעלו ליסודות דישסו"ת (צ"ל ליסוד דתבונה), להורידם לנ"ה דז"א
להמשיך ג"ש [דאו"ח*] דאו"ח דחסד דנצה, לחכמה דנוק'. וג"ש [דאו"ח] דאו"ח דחסד דהוד, לבניה דנוק'.
ומשם להמשיך הארת הבש"ת שבהם לח"ן וג"ה דנוק' (ב)

9
הוד דז"א
יהוה
ג' כלי הוד דז"א
אדני
א צבאו צבאות
אות

10
או"ח דאו"ח דחסד דהוד דז"א
יהוה
לג' כלי בינה דנוק'
אלף הה יוד הה
אהיה
א אה אהי אהיה
ומשם הארת הבש"ת שבהם לג"ה דנוק'

7
נצה דז"א
יהוה
ג' כלי נצה דז"א
יהוה
צ צב צבא
צבא

8
או"ח דאו"ח דחסד דנצה דז"א
יהוה
לג' כלי חכמה דנוק'
יוד הא וו הה
יוד. יוד הא. יוד הא וו. יוד הא וו הה
י ייה יהו יהוה
ומשם הארת הבש"ת שבהם לח"ן דנוק'

להמשיך מיסוד דז"א ה' גבורות (אחרי מיתוק ביסוד דז"א) לדעת דרחל. ולתקן דעת הנז', ונשלם לי"ס (פרטיות)

דו (תוספת לשורשית וגם מגדילים)

ה' גבורות
יהוה **יהוה**
יהוה

לג' כלי דעת דרחל
יוד הה וו הה

יוד. יוד הה. יוד הה וו. יוד הה וו הה
יוד. יוד הא. יוד הא ואו. יוד הא ואו הא

א. א"ה נ"ל כי צ"ל נו"ה דוקא, ומ"ש כאן נה"י הוא ט"ס. וכג"כ מ"ש כאן כלי ת"ת דז"א, וגם הוי"ה בניקוד חולם גם זה ט"ס. וכן מצאתי בקצת סידורים שהעבירו עליהם הקולמוס. לכן סידרתים כאן בין שני חצאי לבנה. וא"ש את"מ.

ב. עיין בשער ל"ה פ"ה.

*. עיין אוצ"ח דף מ"ה ע"א, אש"ל אות ו'. וכן דף י"ב ע"א אש"ל אות י"ג: או"ח דחסדי נו"ה חוזרים לגופא דז"א ובוקעים את לבושי הנז"ה דאימא כדי לבטל את החציצה (לבוש) בין האור והכלי דנו"ה דז"א. עיין ע"ח ח"ב דף מ"ח ע"ב: יש לסיים את ז"א (כולל הכתר שלו) לפני תחילת בנין הנוק'. עיין באתי לגני ח"א דף פ"ט ע"א, ח"ב דף קפ"ד ד"ה ועוד. אם כן יוצא שעיקר בנין החו"ב דרחל הוא כאן, ולא ב"טובים" (ב"ח ג"ז).

[סט:]

[וְזוֹכֵר חֶסֶדִי אֲבוֹת]

זוֹכֵר גִּי' ע"ב וְקס"א דאו"א

יִוְדֵי הֵי וְיִוִּי הֵי
אֵלֶּף הֵי יִוְדֵי הֵי

להמשיך הארת (דרך לבושים) ג' גבורות עליונות (חג"ת) בלבושי יסוד דאימא וז"א, לחג"ת שלה (רחל).

להמשיך אור ממוחין דקס"א דאימא שבחג"ת (פ"א) דנה"י דז"א (עומד כנגד חג"ת דרחל),

להוציא ולתקן חג"ת דרחל (בחג"ת דרחל יש ב' כיסוים, אימא וז"א)

אֵלֶּף הֵי וְיִוְדֵי הֵי

להמשיך גבורה דגבורה והארת הוד דאימא שבפ"א דהוד דז"א, ולתקן [ספירת ה] גבורה דרחל כלול מי"ס

כַּפ

גבורה דגבורה (מגדיל)

יְהוָה

הארת לבוש הוד דאימא

אֵלֶּף הֵא יוֹד הֵא

ג' כלי גבורה דרחל

יְהוָה

אֱלֹהִים

אֲכַדְטָם

להמשיך ג' גבורות דתנ"ה ולבנות ולתקן ספירת ת"ת דרחל כלול מי"ס

לַע

ג' גבורות דתנ"ה (מגדילים)

יְהוָה

יְהוָה יְהוָה

ג' כלי ת"ת דרחל

אֵלֶּף לָמַד הֵי יוֹד מֵם

צַבֹּאוֹת

הַשְּׁתַּפָּא

(א) להמשיך גבורה דחסד ולבנות ולתקן ספירת החסד דרחל כלול מי"ס

יֵצֵ

גבורה דחסד (מגדיל)

יְהוָה

ג' כלי חסד דרחל

אֵלֶּף לָמַד

אֵלֶּף. אֵלֶּף לָמַד

אֵל

להמשיך חלק הרביעי הב' דשליש או"ח דחסד דת"ת דז"א העומד על גבי כתר דרחל,

לתוך כתר שלה

רביע ב'

יְהוָה

לג' כלי כתר דרחל

יִוְדֵי הֵא וְאוֹ הֵה

יִוְדֵי. יוֹד הֵא. יוֹד הֵא וְאוֹ. יוֹד הֵא וְאוֹ הֵה

יֵה יְהוָה יְהוָה

א. עיין ע"ח ח"ב שער ל"ה שער הירח כולו, ושם בדרוש אמב"ח. [וכן ע"ח ח"ב דף נ"א סע"ד].
ובמב"ש שער ו' ח"א דרוש ו' (דף נ"ב ע"ב).

[ע.]

[לבני בנייהם]

קץ	רף	מס
להמשיך גבורה דהוד, והארת [פ"ת ד] הוד דז"א ו[פ"ת דפ"ת דהוד] דאימא שבתוכו, ולהכותם זב"ז, ולבנות ולתקן עשר ספירות דהוד דרחל	להמשיך כללות ה"ג (מגדיל) ונקודת הת"ת דנוק' (שורשית), ולבנות ולתקן [ספירת ה] יסוד דרחל כלול מי"ס	להמשיך ב' גבורות דנו"ה ופ"ת דנצח דז"א ו[פ"ת דפ"ת ד] נצח דאימא, ולבנות ולתקן ספירת הנצח דרחל כלול מי"ס
(שורשית דהוד*) הוד (מגדיל, עבר בנצח)	כללות ה' גבורות (מגדיל)	נצח (מגדיל) הוד (במעבר)
יהוה (יהוה)	יהוה יהוה	יהוה יהוה
	יהוה	(שורשית דנצח*)
	יהוה יהוה	(יהוה)
לבוש דפ"ת דהוד דז"א < הכאה	נקודת הת"ת (שורשית שירדה ליסוד)	לבוש מפ"ת דנצח דז"א
אות	יהוה	צבא
לבוש הוד דאימא	(שורשית דיסוד*)	לבוש נצח דאימא
אלף הא יוד הא	(יו הו ו הו)	אלף הי יוד הי
ג' כלי הוד דרחל	ג' כלי יסוד דרחל	ג' כלי נצח דרחל
אלהים	שין דלת יוד	אל
א אל אלה אלהי אלהים	שדי	א אל
במוכץ	ש שד שדי	בם

להמשיך חלק הרביע השלישי דשליש או"ח דחסד דת"ת דז"א העומד על גבי הכתר דרחל,

לתוך הכתר שלה

רביע ג'

יהוה

לג' כלי כתר דנוק'

יוד הא ואו הה

יוד. יוד הא. יוד הא ואו. יוד הא ואו הה

י יה יו יהוה

*. עיין באתי לגני ח"א דף פ"ט ע"ב, אין לראות את השורשית (כמו בכל האטב"ח, מלבד שורשית הת"ת שירדה ליסוד).

[ע:]

[למען שמו]

להמשיך כללות דכללות ה"ג למלכות דרחל (מגדיל), ולהמשיך הארת ג' שמות דתנ"ה בלבושי נה"י דאימא, למלכות דרחל, ולבנותה ולתקנה כלולה מ"ס

ותנ"ה (במקום שורשית)	כללות דכללות ה"ג (מגדיל)		
אלף הי יוד הי	יהוה	ה' גבורות	יהוה
אלף הא יוד הא		יהוה	
אלף הה יוד הה	יהוה		יהוה
(תם*)		שין	

לג' כלי מלכות דנוק'
אלף דלת נו"ן יוד
אדנ"י
א אד אדנ"י אדנ"י

ויכוין להמשיך הב' גבורות מנ"ה • דרחל ליסודה, (ולהמשיך להם הארה מיסוד דאבא שביסוד דז"א)

יהוה יהוה

לג' כלי יסוד דנוק'

שין דלת יוד

שדי

ש שדי שדי

סוד הדלקת המנורה (עבור לעמוד הבא, יש לכוין מלמטה למעלה) ←

* עיין פת"ע דף ל"ו ע"ב, מביא מכו"ש דף נ"ד סע"א אות א' (עיין הגוב"י שם). אין לזה כוונה מפורשת. עיין מכו"ש דף נ"ג ע"ג, ענין חותם בתוך חותם, במקום שורשית. הרב ישראל בנימין (מהרי"ב) מרמז במ' של ת"ם שני צירים ושתי דלתות. עיין מו"ש ח"ב דף רע"ה רע"ב, ח"א דף כ"ט רע"א אות נ"ב, בענין אטב"ח. אמ"ל דף מ"ה ע"ד, ט' ע"ג. ת"ם, ענין עקביים של לאה בתוך ראש דרחל.

• עיין ע"ח ח"ב דף מ"ח סע"ב, רק הנ"ה מגולים (בנוק'), החג"ת (כולו) מכוסה (ע"י לבוש ז"א). לכן לנ"ה יש כח גדול ורק הם יורדים ליסוד דנוק' לעשות פעולת הדלקת המנורה.

⑩ (ב) ולהמשיך סיום הנה"י חדשים דישסו"ת לתוך כתר שלה. ולהמשיך הארת המוחין דאימא שבכתר דז"א [ע"א].

אֱהִיָּהּ
יְהוָה
אֱהִיָּהּ **אֱהִיָּהּ**
יְהוָה **יְהוָה**

⑨ ולהמשיך עוד ט"ס [ו] עם הנקודה [השורשית] שבה, נשלם כתר שלה ל"ס, אט"ט, מאחורי ב"ש דת"ת דז"א.
 ⑧ (א) להמשיך חלק [הרביעי] הרביעי דחסד דת"ת לכתר שלה.

רביע הרביעי
יְהוָה

ג' כלי כתר דרחל ⑦
יֹוד הֵא וְאֹו הֵה
יֹוד. יֹוד הֵא. יֹוד הֵא וְאֹו. יֹוד הֵא וְאֹו הֵה
יֵי הֵי יְהוָה

ומשם לכתר דרחל ⑥
יְהוָה יְהוָה

ג' כלי דעת דרחל ⑤
יֹוד הֵה וֹו הֵה
יֹוד. יֹוד הֵה. יֹוד הֵה וֹו. יֹוד הֵה וֹו הֵה
יֹוד. יֹוד הֵא. יֹוד הֵא וְאֹו. יֹוד הֵא וְאֹו הֵא

ומשם לדעת דרחל ④
יְהוָה יְהוָה

ג' כלי ת"ת דרחל ③
אֵלֶף לַמֶּדֶה יֹוד מֵם
צְבֹאוֹת
הַשְּׁתַּפֵּא

ומשם ליסוד דז"א שבת"ת שלה ②
יְהוָה יְהוָה

ג' כלי יסוד דרחל ①
שִׁין דַּלֵּת יֹוד
שְׁדִי
שֵׁ שְׁדִי שְׁדִי

← ולהמשיך [הארה] מאחור ופנים דיסוד דאבא שביסוד דז"א שהוא ריבוע ופשוט דשם ע"ב (גי' אהר"ן) ליסוד דרחל, שמכח הארה זו הוא מקבץ את הב' גבורות להעלותם עד הכתר דנוק'

יֹוד. יֹוד הֵי. יֹוד הֵי וִיו. יֹוד הֵי וִיו הֵי קפ"ד
יֹוד הֵי וִיו הֵי ע"ב



להעלות הב' גבורות מיסודה, ולהעלותם מחוברים יחד דרך קו אמצעי לת"ת שלה

א. א"ה המשכה זו של חלק הד' הוא אחר עליית הב' גבורות של נו"ה מן היסוד עד הת"ת שלה עד הדעת עד הכתר שלה כמבואר בשער ל"ד פ"ו. וא"כ כוונת דף זה הוא מלמטה למעלה, וזה פשוט.
 ב. נה"י חדשים, עיין בשער כ"ג פ"ד ושער כ"ה פ"ה.

סדר טבילת שבועות

תולדות או"מ דף ט"ו סע"ב

לשם יחוד קודשא בריך הוא ושכינתה (יאהדונהי), בדחילו ורחימו (יאההויהה) ורחימו ודחילו (איההויהה), ליחדא שם אות יו"ד ואות ה"א (אר"א) בשם אות וא"ו ואות ה"א (זר"ן) (ע"י שפע א"ס המשפיע בהם ומייחדם) ביחודא שלים (יהוה) בשם כל ישראל, הנני בא לטבול במקוה טהרה זו לתקן את שרשה במקום עליון בכל פרטיה ותיקוניה ודקדוקיה.

ויהי רצון מלפניך יאו"א שבכח סגולת טבילה זו במקוה, העולה כמספר **ונק"ה** שבמזל התחתון, תנקה ותטהר **הכלה** העליונה, נאה וחסודה, בטבילת המים היורדים מהכתר הנורא, הכולל כל נ"י שערי בינה, ברדתו על ראש ז"א. ויאירו בה **יו"ד ה"י דשם ע"ב**, ו**יו"ד ה"י דשם ס"ג**, ומילוי **ע"ב**, ומילוי **ס"ג**, שכאשר **יוסר** מהם **הב' כוללים** של ב' שמות, המה יעלו כמספר **מקו"ה** העליון המושגב ומוכתר בכתרי כתרים **שער הן**.

ובכן יתוקן **כתר הכלה**, נעימה וחסודה, כאשר ישית עליו בעל האשה, ויט אליה חס"ד, ותשם כתר מלכות בראשה, לשבת יחדיו. ומהארה זו תאיר **לנו**, בני מלכים בני רחל אמנו, תוספת קדושה על נר"ן, לאור באור החיים, כי עמך מקור חיים, באורך נראה אור. וצדקה תהיה לנו להיות בכלל שושביני הכלה המעדים אותה בעדי עדיים ומהארת י"ג תיקוני דיקנא ה' ה' אל רחום וחנון וכו' ונקה, המאירים עתה, אשר בהם שורש המחילה והתחינה, הקרב כבסנו מעוונינו ומחטאתינו טהרנו, כאמור מפי כבודך וזרקתי עליכם מים טהורים וטהרתם מכל טומאותיכם ומכל גילוליכם אטהר אתכם, ותוציא לאור משפטינו ואל תשחת את זכר שאריתנו, כי לך מייחלות עינינו, וזכור מעמד הר סיני לפניך כיום הזה, וקומה עזרתה לנו, ופדנו למען חסדך.

ויהי נועם ה' אלהינו עלינו, ומעשה ידינו כוננה עלינו, ומעשה ידינו כוננהו.

לקבל תוספת הקדושה **מכתר**, יטבול **ד' טבילות**, ויכוין בראשון **ביו"ד ה"י דשם ע"ב**, ובשני **ביו"ד ה"י דס"ג**, ובשלישי **במילוי שם ע"ב**, וברביעי במילוי שם **ס"ג**. או יכוין בד' **אותיות שם הוי"ה** בניקוד **קמץ**. ואשרי איש ירא ה' אשר כמשפט הזה יעשה להשביע בצחצחות נפשו, ורוח נכון יחודש בקרבו, ולאהבה וליראה את ה' יראת הרוממות, ירצה זרע יאריך ימיו, ול"ו יראה כל חכמי לב, מוכתר בכתר תורה, וה' עליהם יחיו.

יו"ד ה"י דע"ב (35)

יו"ד ה"י דס"ג (35)

יו"ד ה"י ו"ן ה"י דע"ב (46)

יו"ד ה"י ו"א ה"י דס"ג (37)

(153) ועולים כמנין **מקו"ה**, עם ב' **כוללים**.

כוונת תפילת שחרית ומוסף דיום שבועות (סידור הרש"ש ח"ו דף ח' עמוד ב')

הנה נודע דכל מה שנמשך במ"ט ימים עד אשמורת הבוקר דשבועות (כולל הטבילה), הוא המוחין דאחור באחור. ולכן לא יש זיווג בכל אלו הימים (כללי, אבל פרטי יש), ואפילו בליל שבועות, עד היום. ואח"כ על ידי תפלת שחרית ומוסף, יכוין להמשיך מוחין דאחור ופנים דפנים דישסו"ת ודאו"א ודא"א, לג' פרצופי בינה וחכמה וכתר הכוללים דזו"ן, והם המוחין דחיה (פנים) דאבי"ע דכל אותם הבחינות: **וכתב** הרב ז"ל בסוף פ"ה משער כ"ה ובכמה מקומות, וז"ל: ודע כי זה שאמרנו שרחל אינה לוקחת רק סיום החיורת, זה הוא עתה בהיותה באחוריו, כי אחרי שתגדל וכו'. ע"ש שכתב שכל אלו המוחין הם מוחין דאחור, ואח"כ באים המוחין דפנים בפנים, ונגדלת כמוהו בכתר אחד שוה לשניהם (היינו באותו הגובה). מזה נראה שאין לכוין בתפילות היום דשבועות רק ממלת "באהבה" דעמידה ואילך: **והוא** שיכוין במלת "באהבה" דתפלת שחרית דלחש דיום שבועות, לסלק המוחין דישסו"ת מפרצוף הבינה הכולל דז"א, ולהמשיך הצלם דמוחין דתבונה לפרצוף הבינה הכולל דנוקבה, וצלם דמוחין דיש"ס על גבי רישא דז"א. ולינסור הנקבא הנוכרת, ולהביאה לפנים. ולהעלות את שני צלמי (לכאורה צ"ל צלם אחד. או שנסביר עפ"י עלי נהר דף ע' אות ט' בהגהת השד"ה, כמו בליל פסח, שאז גם צלם דאח' דאח' מסתלק, מתוך הנוק) המוחין הנזכרים למ"ן, ולזווגם. להמשיך המוחין דפנים, ונמשכים ומתפשטים לנקודת הפנים דנוקבא דבינה ב"מלך עוזר" וכו', ונגדלת, וחוזרים ומסתלקים ממנה המוחין, ומתפשטים בכריעות ובזקיפות, על דרך הנזכר בתפלת החול.

ובחזרה דשחרית, יכוין על דרך הנזכר, בפרצוף הכולל דחכמה דזו"ן, הנתקן על ידי או"א עילאין. ובלחש דמוסף, נר"ן דפרצוף הכתר דזו"ן. ובחזרה [דמוסף] פרצוף חכמה דכתר הנזכר דזו"ן. ובקדושה, הכתר דפרצוף הכתר [דכתר] הנזכר דזו"ן, על דרך הנזכר (בנין ויהוד):

הגהה על הסידור (סידור הרש"ש ח"ו דף ח' עמוד א')

א"ה עיין בנה"ש דף כ"ט ע"ב, וז"ל. וצ"ל אימתי נמשכים ומתפשטים הל"מ הכוללים דצלמי המוחין שנמשכו ונתפשטו בזו"ן בתחילת העומר ועד עתה, כי עתה הוא זמן המשכתם, אחרי ביאת הכתרים דזו"ן, כידוע (בסידור של חול, בתיבות קונה הכל). ואפשר שצריך להמשיך אותם בטבילה, אחר הכתרים. או אפשר לומר שנמשכים בקרבנות ובנשמת, ע"ד המשכת המ' דצלם בשבת, ע"ש. ועיין בפתח עיניים בדף צ' ע"ג, וז"ל. ובענין המקיפי ל"מ הכוללים דפרצופי בינה וחכמה וכתר וכו', ובק"ק בית אל יבב"ן המנהג לכוין תקף אחר כונת הטבילה, קודם צאת מן הטבילה, עכ"ל. וא"כ, כאן אחר הכונה הזאת, צריך לכוין להמשיך ל"מ הכוללים דפרצופי בינה וחכמה וכתר כנו', ויעב"א:

הגהה על הסידור (סידור הרש"ש ח"ו דף ט' עמוד א')

א"ה עיין בשמן ששון ח"ד (פתח עיניים) דף צ' ע"ב, וז"ל בענין המנהגים בק"ק בית אל יבב"ן, בסדר הכוונות בליל שבועות, אין לכוין שום כוונה, רק יאמר ערבית פשוט. וכן ביום, תפילה פשוטה עד מילת באהבה של העמידה. ומשם ואילך יתחיל בסדר הכוונה כנוכר בסידורים, לכוין קבלת דמב"ד ובירורי רפ"ח דכל בחינה לצורך מוחין דאחור"פ דפנים כנודע. וכמ"ש בנה"ש דף ל"ג אע"א ע"ש. וכן אנו נוהגים, וכן כתב הרב היר"א בסידור. וז"ל: לחש דשחרית, יכוין בסידור החול לנסור ב' פרצופים דאחור"פ דאח' דבינה דזו"ן, ולהביא להם ב' צלמי המוחין דאחור"פ דפנים. והכריעות וזקיפות וזיווג שים שלום, כמו בחול ממש, אלא שהזיווג הוא בזו"ן הגדולים דפרצוף בינה, ויעקב ורחל נכללים בהם. חזרת שחרית, [כנ"ל] בפרצוף חכמה דזו"ן. לחש דמוסף, [כנ"ל] נר"ן דכתר דזו"ן. חזרה דמוסף, [כנ"ל] חכמה דכתר דזו"ן. קדושת כתר, [כנ"ל] כתר דכתר דזו"ן ע"ש.

כוונת הסעודה דיום שבועות (סידור הרש"ש ח"ו דף י"ב עמוד ב')

ובסעודה דיום שבועות, יכוין להמשיך המוחין דאחור ופנים דפנים דחיצוניות, אשר כבר נמשכו המוחין דאחור באחור דכל הבחינות הנז"ל לחיצוניות דזו"ן על ידי מנחת שעורים (קרנן העומר). ועתה, יכוין להמשיך המוחין דפנים בפנים, ולזווגם דוגמת מה שנעשה בתפילות, ולהמשיך טיפת ה"ח הנמשכים על ידי שתי הלחם (קרנן שבועות), כי חטה בגימטריא כ"ב אתון, סוד ה"ח כנודע:

**תם ולא נשלם, השבח לאל בורא עולם,
ירושלים תובב"א**